

MENUISERIES

ELVA



FENÊTRES ALU

QUAND L'IMAGINATION OSE, ELVA COMPOSE

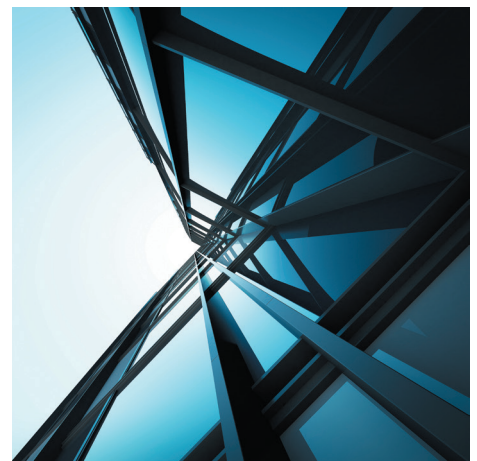

MENUISERIES-ELVA.FR



COLLECTION

ALGA

L'ALUMINIUM, CRÉATEUR
DE LUMIÈRE, DE BEAUTÉ,
DE CONFORT.

Léger, résistant, isolant, créatif : par ses caractères exceptionnels, l'aluminium intègre toutes les ambitions de la maison d'aujourd'hui. Un vrai choix pour tous ceux qui souhaitent allier dimension esthétique et économique de l'habitat... et approche harmonieuse de l'environnement dans lequel il se trouve.



*Finesse des profils,
une cure de
luminothérapie.*

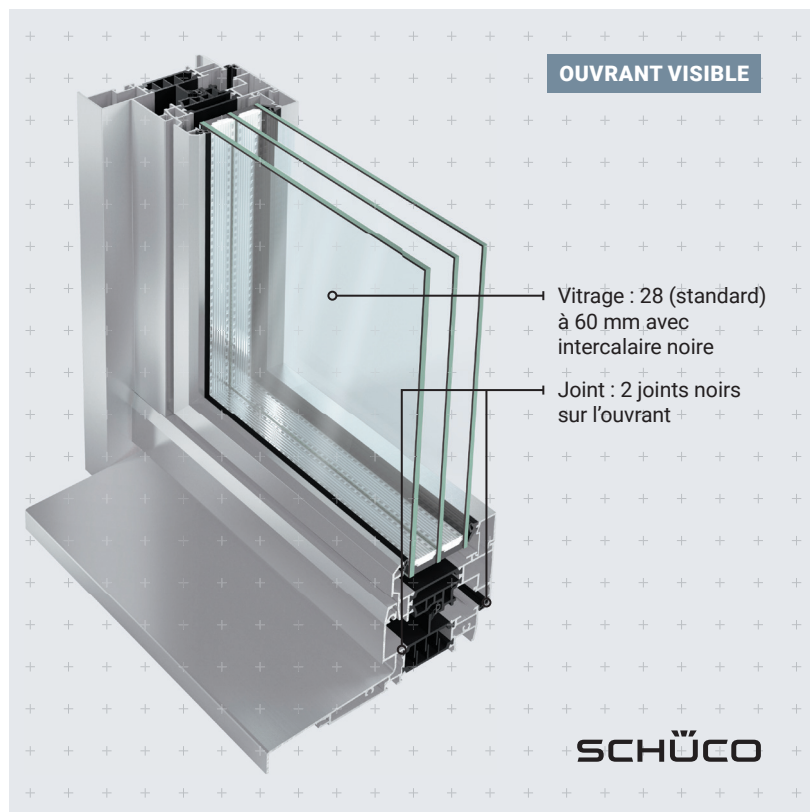

DESCRIPTION

• OUVRANT VISIBLE

Dormant 75 mm
Ouvrant 85 mm

• TYPE DE PROFIL

Profil à rupture de pont thermique de marque SCHUCO

• TYPE D'OUVRANT

Ouvrant à la française traditionnel

• SOUBASSEMENT

Pour les portes fenêtres : panneau lisse isolant en 28 mm d'épaisseur

• VITRAGE

Feuillures à verre : de 28 mm à 60 permettant un choix de vitrages spéciaux plus performants

Vitrage de base : 4/20/4 FE+A intercalaire noir

• QUINCAILLERIE ET ACCESSOIRES

Ferrage symétrique en standard

Double joint d'étanchéité : 2 joints noirs sur l'ouvrant

Seuil à rupture de pont thermique sur porte fenêtre

• MISE EN ŒUVRE

Intérieure ou extérieure.

Pose tunnel, en applique, avec tapée d'isolation, en feuillure, pose en rénovation

• DIMENSIONS MAXI

2 350 (h) x 1300 (l) sur OF1 ou OB1

2 200 (h) x 2 000 (l) sur OF2 ou OB2



LES TYPES D'OUVERTURES STANDARD & SUR-MESURE

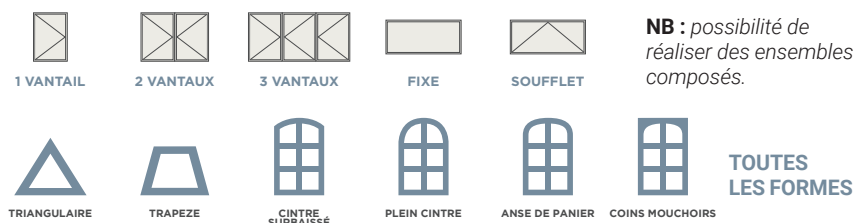

NB : possibilité de réaliser des ensembles composés.

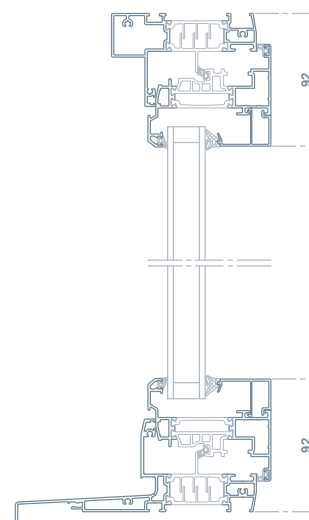
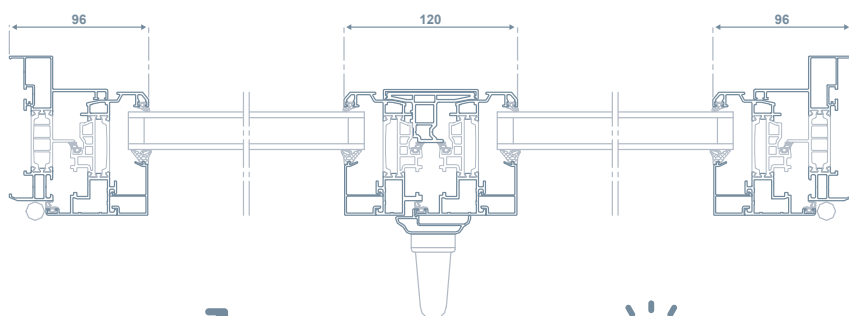

PERFORMANCES

CLASSEMENT AEV

A*3 E*7B V*B2

STANDARD

Isolation thermique :

$U_w = 1.50 \text{ W/m}^2\cdot\text{K}$ (avec Warm Edge)

Acoustique : $R_{a, tr} = 28 \text{ dB}$

MAXIMALE

Isolation thermique : $U_w = 1.30 \text{ W/m}^2\cdot\text{K}$

Acoustique : $R_{a, tr} = 40 \text{ dB}$



ESTHÉTIQUE

Poignée centrée avec couvre joint intérieur (sauf sur les portes fenêtres serrures)

Couvre joint extérieur

Oscillo battant à ferrage symétrique

Masse centrale de 120 mm pour les fenêtres ou portes fenêtres 2 vantaux crémone ou de 235 mm pour les portes fenêtres serrure



SÉCURITÉ

Anti-fausse manœuvre sur oscillo-battant

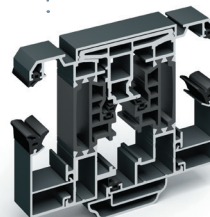



COLLECTION **ALGA**



+ PERSONNALISATION

RÉNOVATION

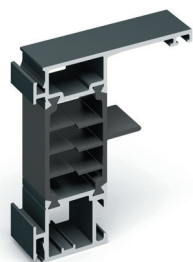

Dormant sans aile
avec clipage intérieur et extérieur

NEUF

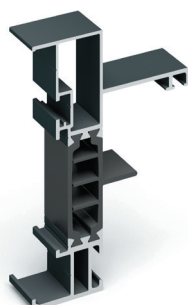

Dormant monobloc en coupe droite,
mini isolation de 100 mm

PIÈCE D'APPUI

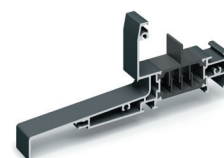

Appui monobloc 166 dans le cas
d'un dormant monobloc

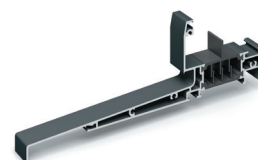

Appui monobloc 221 dans le cas
d'un dormant monobloc

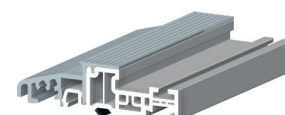

Seuil 20mm



Pièce d'appui rapporté 130 mm
(dans le cas d'un dormant rénovation)



Pièce d'appui rapporté 173 mm
(dans le cas d'un dormant rénovation)

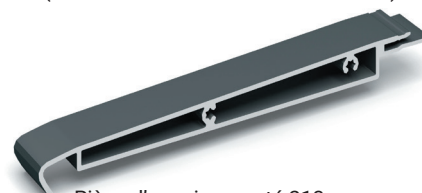

Pièce d'appui rapporté 213 mm
(dans le cas d'un dormant rénovation)



Dormant monobloc en coupe droite,
maxi isolation de 200 mm

HABILLAGE INTERIEUR/EXTÉRIEUR

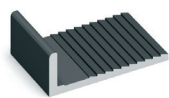

Habillage intérieur 25 mm

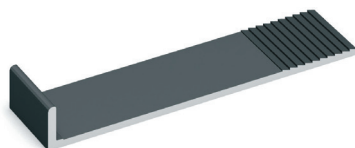

Habillage intérieur 75 mm

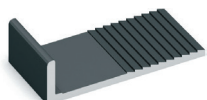

Habillage intérieur 35 mm



Cornière ALU 60 x 40

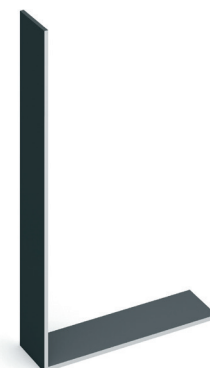

Cornière ALU 120 x 70

CHOIX DE PETITS BOIS

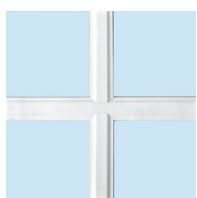

Petits bois alu intégrés dans le vitrage 26 x 8

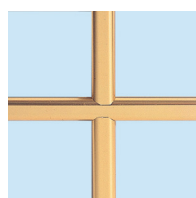

Petits bois laiton intégrés dans le vitrage 10 x 8

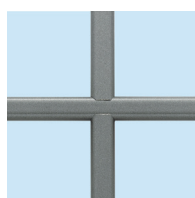

Petits bois plomb intégrés dans le vitrage 10 x 8

ET AUSSI :

Plat alu 40 x 2 collé 2 faces



FINITION INTÉRIEURE ET EXTÉRIEURE

Sablés et autres RAL en option



Sablé gris 2900

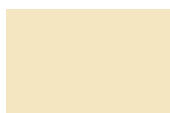

RAL 1015
Beige



RAL 3004
Rouge pourpre



RAL 5003
Bleu saphir



RAL 5010
Bleu gentiane



RAL 5023
Bleu lointain



RAL 6005
Vert mousse



RAL 6009
Vert sapin



RAL 6021
Vert pâle



Anodic Natura
(similaire anodisé)



Teinte canon



Sablé noir 2100



RAL 7006
Gris beige



RAL 7012
Gris basalte



RAL 7016
Gris anthracite



RAL 7016G - Gris
anthracite granité



RAL 7022
Gris terre



RAL 7024
Gris graphite



RAL 7035
Gris lumière



RAL 7036
Gris platine



RAL 7040
Gris fenêtre



RAL 8007
Brun chevreuil



RAL 8019
Marron



RAL 9005
Noir profond



POIGNÉE DE
BASE SUR
CE MODÈLE

Poignée blanche



POIGNÉES
& ACCESSOIRES

Choix de poignées
et fausses crémones
page 71



VITRAGE DÉCO

Sélection page 112



COLLECTION

ALUXA

LA QUALITÉ EN TOUTE
SIMPLICITÉ.

L'OUVRANT CACHÉ, c'est la synthèse raisonnée entre modernité esthétique, confort de vie intérieur et accessibilité économique.

Avec Elva, les atouts de la dernière génération de menuiseries alu sont à la portée de tous !

*Plus de vitrage,
c'est aussi plus
d'apport solaire.*



DESCRIPTION

• OUVRANT CACHE

Dormant 75 mm
Ouvrant 76 mm

• TYPE DE PROFIL

Profil à rupture de pont thermique de marque SCHUCO

• TYPE D'OUVRANT

Ouvrant caché

• VITRAGE

Feuillures à verre : de 28 mm
Vitrage de base : 4/20/4 FE+A
intercalaire noir

• QUINCAILLERIE ET ACCESSOIRES

Ferrage symétrique en standard
Joint d'étanchéité : 3 joints noirs sur l'ouvrant
Seuil à rupture de pont thermique sur porte fenêtre

• MISE EN ŒUVRE

Intérieure ou extérieure.
Pose tunnel, en applique,
avec tapée d'isolation, en feuillure,
pose en rénovation

• DIMENSIONS MAXI

2 350 (h) x 1 300 (l) sur OF1 ou OB1
2 200 (h) x 2 000 (l) sur OF2 ou OB2



LES TYPES D'OUVERTURES STANDARD & SUR-MESURE

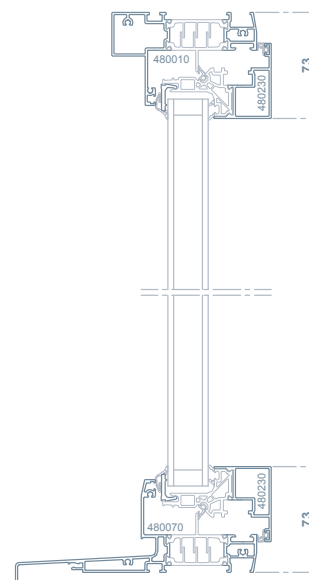
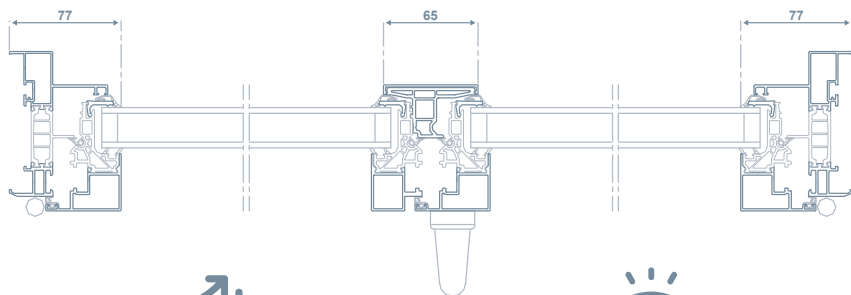
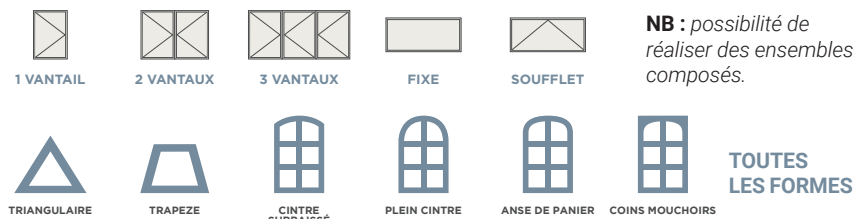

PERFORMANCES

CLASSEMENT AEV
A*3 E*7B V*B2

STANDARD

Isolation thermique : $U_w = 1.30 \text{ W/m}^2\cdot\text{K}$
(avec Swisspacer)
Acoustique : $R_{a, \text{tr}} = 28 \text{ dB}$

MAXIMALE

Isolation thermique : $U_w = 1.20 \text{ W/m}^2\cdot\text{K}$
Acoustique : $R_{a, \text{tr}} = 36 \text{ dB}$



ESTHÉTIQUE

Oscillo battant à ferrage symétrique
en option

Masse centrale de 82 mm
pour les fenêtres ou portes
fenêtres 2 vantaux crémone
ou de 173 mm pour
les portes fenêtres serrure

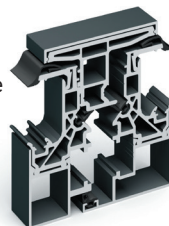

SÉCURITÉ

Anti-fausse manœuvre
sur oscillo-battant



COLLECTION **ALUXA**



+ PERSONNALISATION

RÉNOVATION

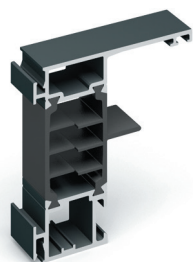

Dormant sans aile
avec clipage intérieur et extérieur

NEUF

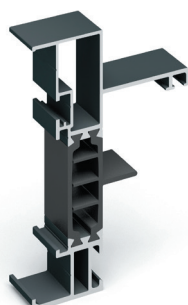

Dormant monobloc en coupe droite,
mini isolation de 100 mm

PIÈCE D'APPUI

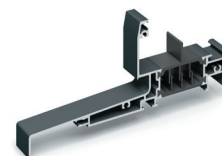

Appui monobloc 166 dans le cas
d'un dormant monobloc

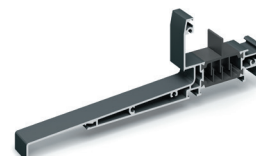

Appui monobloc 221 dans le cas
d'un dormant monobloc

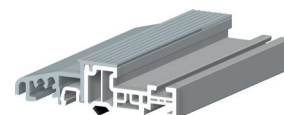

Seuil 20mm



Pièce d'appui rapporté 130 mm
(dans le cas d'un dormant rénovation)

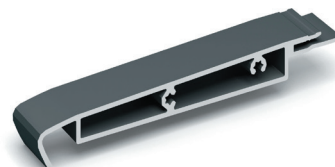

Pièce d'appui rapporté 173 mm
(dans le cas d'un dormant rénovation)

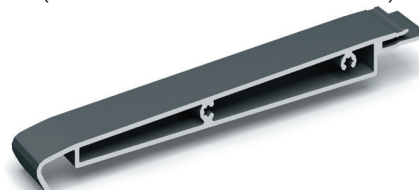

Pièce d'appui rapporté 213 mm
(dans le cas d'un dormant rénovation)



Dormant monobloc en coupe droite,
maxi isolation de 200 mm

HABILLAGE INTERIEUR/EXTÉRIEUR

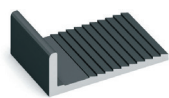

Habillage intérieur 25 mm

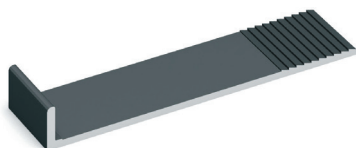

Habillage intérieur 75 mm

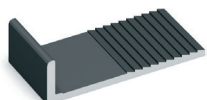

Habillage intérieur 35 mm



Cornière ALU 60 x 40



Cornière ALU 120 x 70

CHOIX DE PETITS BOIS

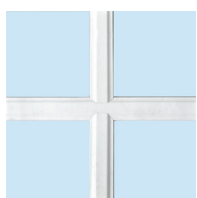

Petits bois alu intégrés dans le vitrage 26 x 8

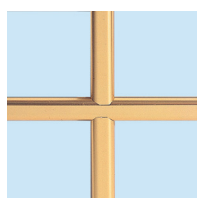

Petits bois laiton intégrés dans le vitrage 10 x 8

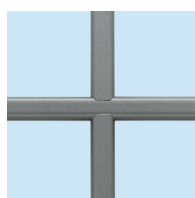

Petits bois plomb intégrés dans le vitrage 10 x 8

ET AUSSI :

Plat alu 40 x 2 collé 2 faces



FINITION INTÉRIEURE ET EXTÉRIEURE

Sablés et autres RAL en option



Sablé gris 2900

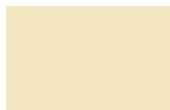

RAL 1015
Beige



RAL 3004
Rouge pourpre



RAL 5003
Bleu saphir



RAL 5010
Bleu gentiane



RAL 5023
Bleu lointain



RAL 6005
Vert mousse



RAL 6009
Vert sapin



RAL 6021
Vert pâle



Anodic Natura
(similaire anodisé)



Teinte canon



Sablé noir 2100



RAL 7006
Gris beige



RAL 7012
Gris basalte



RAL 7016
Gris anthracite



RAL 7016G - Gris
anthracite granité



RAL 7022
Gris terre



RAL 7024
Gris graphite



RAL 7035
Gris lumière



RAL 7036
Gris platine



RAL 7040
Gris fenêtre



RAL 8007
Brun chevreuil



RAL 8019
Marron



RAL 9005
Noir profond



POIGNÉE DE
BASE SUR
CE MODÈLE

Poignée blanche

POIGNÉES & ACCESSOIRES



Choix de poignées
et fausses crémones
page 71



VITRAGE DÉCO

Sélection page 112



COLLECTION

COULISSANT

L'ALU VOIT GRAND.

Très esthétique, ce profilé ultra fin ne se contente pas de séduire l'œil : il offre une grande surface de vitrage qui optimise l'apport de lumière et de chaleur.

Une belle opportunité pour les amateurs d'ouvertures maxi format. Existe en version traditionnelle avec option galadange.

*Des performances
éblouissantes.*

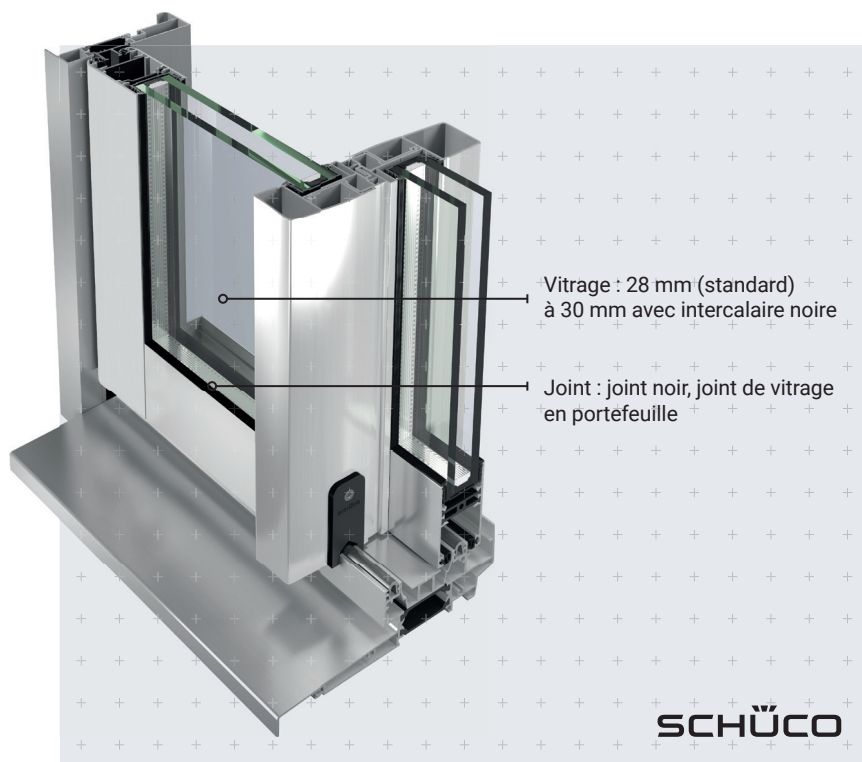

DESCRIPTION

- **DORMANT/OUVRANT**
Dormant 70 mm (2 rails)
ou Dormant 126 mm (3 rails)
Ouvrant 41 ou 46 mm
- **TYPE DE PROFIL**
Profil à rupture de pont thermique
de marque SCHÜCO
- **SOUBASSEMENT**
Panneau lisse isolant en 28 mm
d'épaisseur
- **VITRAGE**
Feuillures à verre : de 28 à 30 et 35 mm
permettant un choix de vitrages
spéciaux plus performants
Vitrage de base :
4/20/4 FE+A intercalaire noir
- **QUINCAILLERIE ET ACCESSOIRES**
Joint à lèvres TPE sur ouvrant noir.
Crémone 3 points en acier bichromaté
Seuil encastré ou seuil PMR en option
- **MISE EN ŒUVRE**
Intérieure ou extérieure.
Pose tunnel, en applique, avec tapée
d'isolation, en feuillure,
pose en rénovation.
- **DIMENSIONS MAXI**
3 000 (h) x 3 000 (l) en 2 vantaux



LES TYPES D'OUVERTURES STANDARD & SUR-MESURE

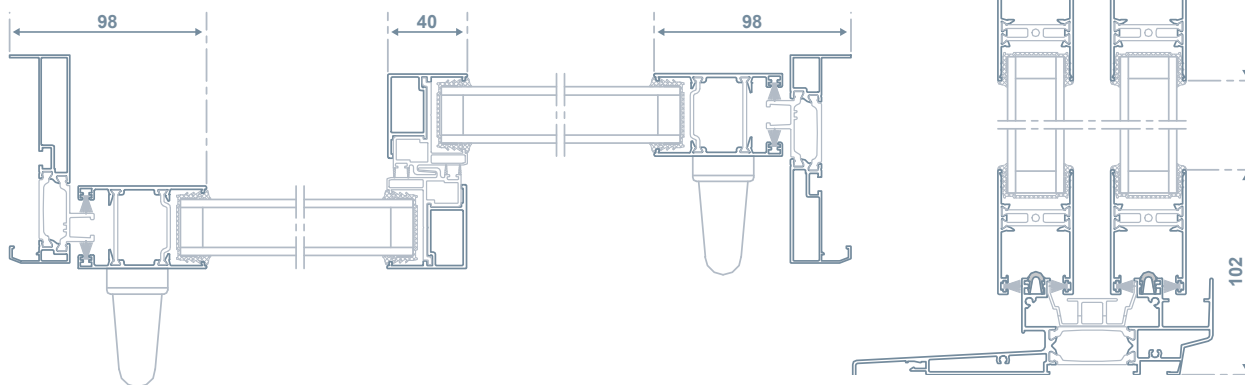
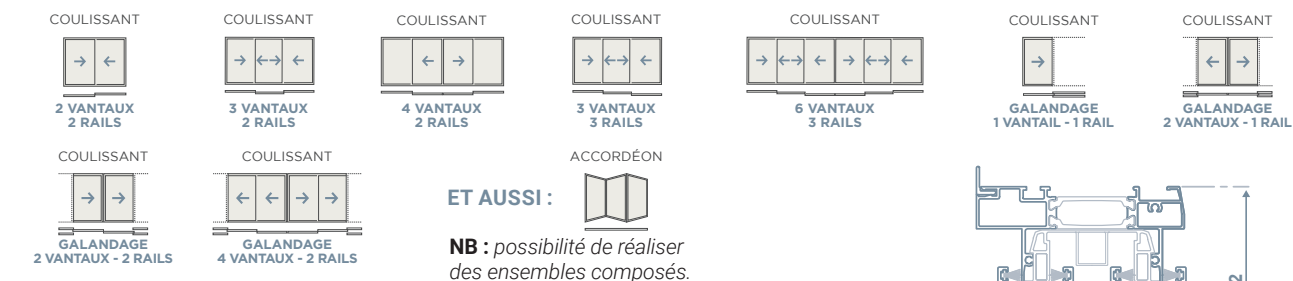

PERFORMANCES

CLASSEMENT AEV
A*3 E*6B V*B2

STANDARD

Isolation thermique : $U_w = 1.50W/m^2.K$
Acoustique : $R_{a,tr} = 28 dB$

MAXIMALE

Isolation thermique : $U_w = 1.30W/m^2.K$
Acoustique : $R_{a,tr} = 38 dB$



ESTHÉTIQUE

Masse centrale de 40 mm (chicane)



SÉCURITÉ

Crémone Secure + en option
Retardateur d'effraction :
crochet inox de 4 mm
d'épaisseur et gâches de
verrouillage en inox renforcé
avec des contre-plaques.





COLLECTION COULISSANT



PERSONNALISATION

RÉNOVATION



Dormant sans aile avec clipage intérieur et extérieur en 2 rails



Dormant sans aile avec clipage intérieur et extérieur en 3 rails



Dormant avec ailes intégrées de 25 mm en 2 rails

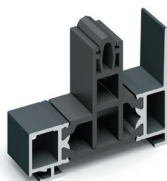

Dormant sans aile avec clipage intérieur et extérieur en galangage 1 rail

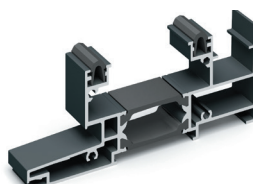

Dormant sans aile avec clipage intérieur et extérieur en galangage 2 rails

NEUF



Dormant 2 rails monobloc en coupe droite, isolation de 100 à 200 mm



Dormant 2 rails avec tapée rapportée en coupe d'onglet, isolation de 100 à 180 mm.



Dormant 3 rails avec tapée rapportée en coupe d'onglet, isolation de 120 à 220 mm.



Dormant galangage 1 rail avec tapée rapportée en coupe d'onglet, isolation de 120 à 180 mm.



Dormant galangage 2 rails avec tapée rapportée en coupe d'onglet, isolation de 180 à 220 mm.

PIÈCE D'APPUI

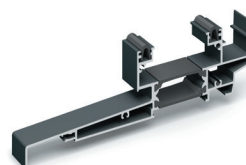

Monobloc 179 ou 239 mm dans le cas d'un dormant monobloc

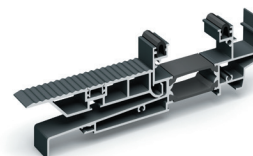

Rampe pour seuil PMR

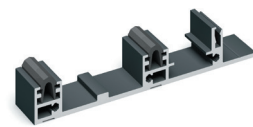

Seuil 20mm



Pièce d'appui rapporté 115 mm en 2 rails et 171 mm en 3 rails (dans le cas d'un dormant rénovation)



Pièce d'appui rapporté 158 mm en 2 rails et 214 mm en 3 rails (dans le cas d'un dormant rénovation)



Pièce d'appui rapporté 198 mm en 2 rails et 254 mm en 3 rails (dans le cas d'un dormant rénovation)

HABILLAGE INTERIEUR/EXTÉRIEUR

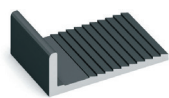

Habillage intérieur 25 mm

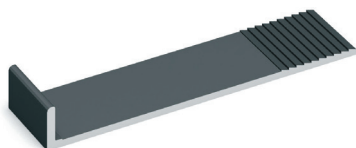

Habillage intérieur 75 mm

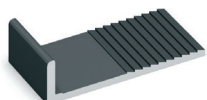

Habillage intérieur 35 mm



Cornière ALU 60 x 40



Cornière ALU 120 x 70

CHOIX DE PETITS BOIS

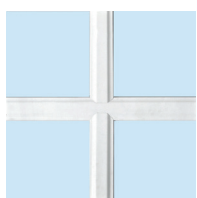

Petits bois alu intégrés dans le vitrage 26 x 8

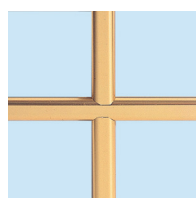

Petits bois laiton intégrés dans le vitrage 10 x 8

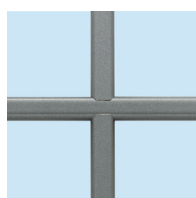

Petits bois plomb intégrés dans le vitrage 10 x 8

ET AUSSI :

Plat alu 40 x 2 collé 2 faces



FINITION INTÉRIEURE ET EXTÉRIEURE

Sablés et autres RAL en option



Sablé gris 2900



RAL 1015
Beige



RAL 3004
Rouge pourpre



RAL 5003
Bleu saphir



RAL 5010
Bleu gentiane



RAL 5023
Bleu lointain



RAL 6005
Vert mousse



RAL 6009
Vert sapin



RAL 6021
Vert pâle



Anodic Natura
(similaire anodisé)



Teinte canon



Sablé noir 2100



RAL 7006
Gris beige



RAL 7012
Gris basalte



RAL 7016
Gris anthracite



RAL 7016G - Gris
anthracite granité



RAL 7022
Gris terre



RAL 7024
Gris graphite



RAL 7035
Gris lumière



RAL 7036
Gris platine



RAL 7040
Gris fenêtre



RAL 8007
Brun chevreuil



RAL 8019
Marron



RAL 9005
Noir profond



POIGNÉE DE
BASE SUR
CE MODÈLE

Poignée 20° blanche

POIGNÉES & ACCESSOIRES



Choix de poignées
et fausses crémones
page 71



VITRAGE DÉCO

Sélection page 112



FENÊTRES ALU

TABLEAU COMPARATIF

	FENÊTRES		COULISSANTS
	ALGA	ALUXA	COULISSANT
Épaisseur ouvrant (mm)	85	76	41
Épaisseur dormant (mm)	75	75	70 (2 rails) et 126 (3 rails)
Épaisseur vitrage (mm)	28 à 60 mm	28 mm	28 à 30 mm
Masse centrale pour 2 vantaux	120 mm et 235 mm (en PFS)	82 mm et 173 mm (en PFS)	40 mm (chicane)
Type d'ouverture	OF, OB, Soufflet, PF, Fixe	OF, OB, Soufflet, PF, Fixe	2 vantaux 2 rails, 4 vantaux 2 rails, 3 vantaux 2 rails, 3 vantaux 3 rails, 6 vantaux 3 rails, galandage 1 vantail 1 rail, galandage 2 vantaux 1 rails, galandage 2 vantaux 2 rails, galandage 4 vantaux 2 rails
Poignée centrée	oui	non	-
Classement AEV	A*3 E*7B V*B2	A*3 E*7B V*B2	A*3 E*6B V*B2
Uw std (W/m².K°)	1,5	1,3	1,5
Uw maxi (W/m².K°)	1,3	1,2	1,3
Ra, tr mini (dB)	28	28	28
Ra, tr maxi (dB)	40	36	38
Finitions	Tous les RAL	Tous les RAL	Tous les RAL
Largeur maxi du vantail (mm)	1300	1300	2000
Hauteur maxi du vantail (mm)	2500	2500	3000
Forme	Triangle, trapèze, cintre surbaissé, plein cintre, anse de panier, coins mouchoirs	Triangle, trapèze, cintre surbaissé, plein cintre, anse de panier, coins mouchoirs	-
Seuil PMR	oui	oui	oui



FENÊTRES ALU

ACCESSOIRES MENUISERIES

POIGNÉES & ACCESSOIRES

POIGNÉES



Blanc

Noir

Similaire inox

PLAQUES & BÉQUILLES



Blanc

Noir

F9

POIGNÉES COULISSANTS



Blanc

Noir

Poignée de tirage
20° design
Blanc / Noir

Poignée encastrée
sur semi-fixe
Blanc / Noir

Up & Slide
Blanc

Up & Slide
Noir

Up & Slide
RAL 9006



© Photo : Schüco International S.C.S

GRUPE ELVA



Portes d'entrées, Menuiseries extérieures, Vérandas & Extensions...

UNE SOLUTION GLOBALE À L'AMÉLIORATION DE L'HABITAT

Bénéficier d'un habitat confortable, sûr et économe en énergie est essentiel à la qualité de vie de chacun. C'est pourquoi nous concevons, fabriquons et installons des menuiseries qui sont autant de solutions à l'amélioration de l'habitat.

groupe-elva.fr

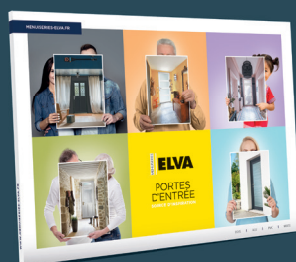

MENUISERIES ELVA

C'est aussi les Portes d'entrée

MAÎTRISE DES MATÉRIAUX : **BOIS, ALU, PVC, MIXTE**



Quand l'imagination ose, Elva compose.

85260 Les Brouzils • Tél. 02 51 42 98 18 - Fax 02 51 42 92 25 • info@menuiseries-elva.fr
www.menuiseries-elva.fr

