

# Dormant 2800 + Ouvrant 2810

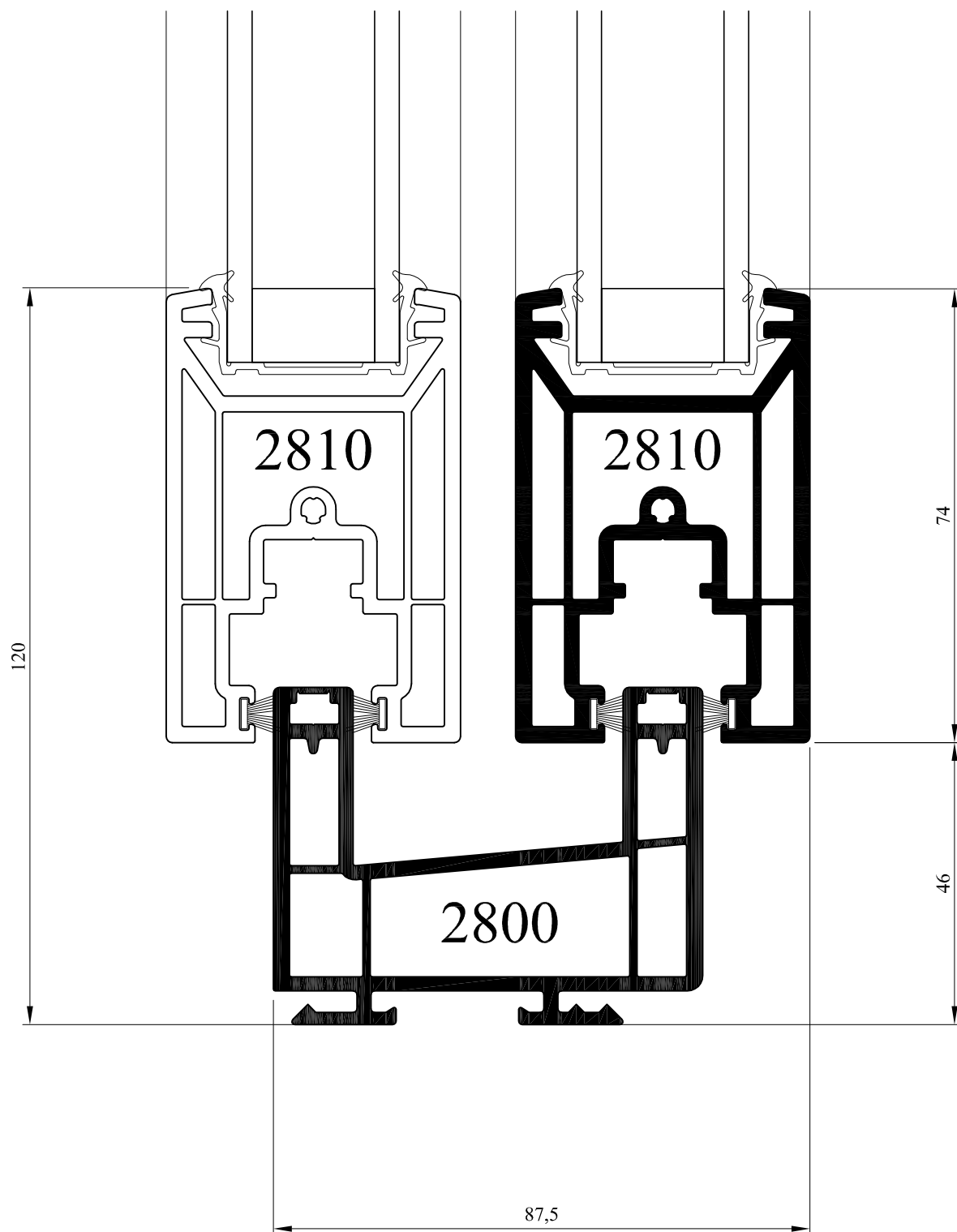

# Dormant 2801 + Ouvrant 2810

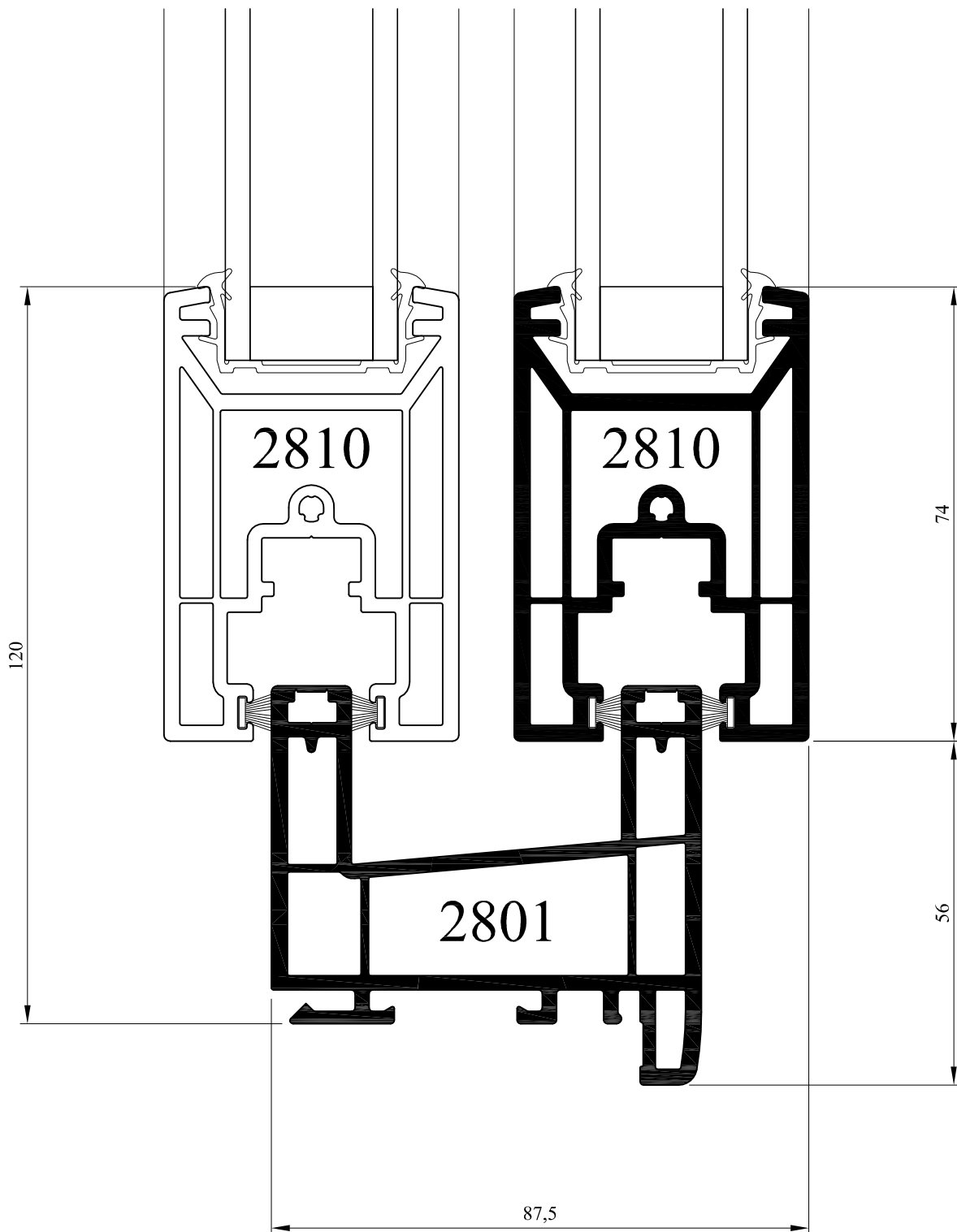

# Dormant 2802 + Ouvrant 2810

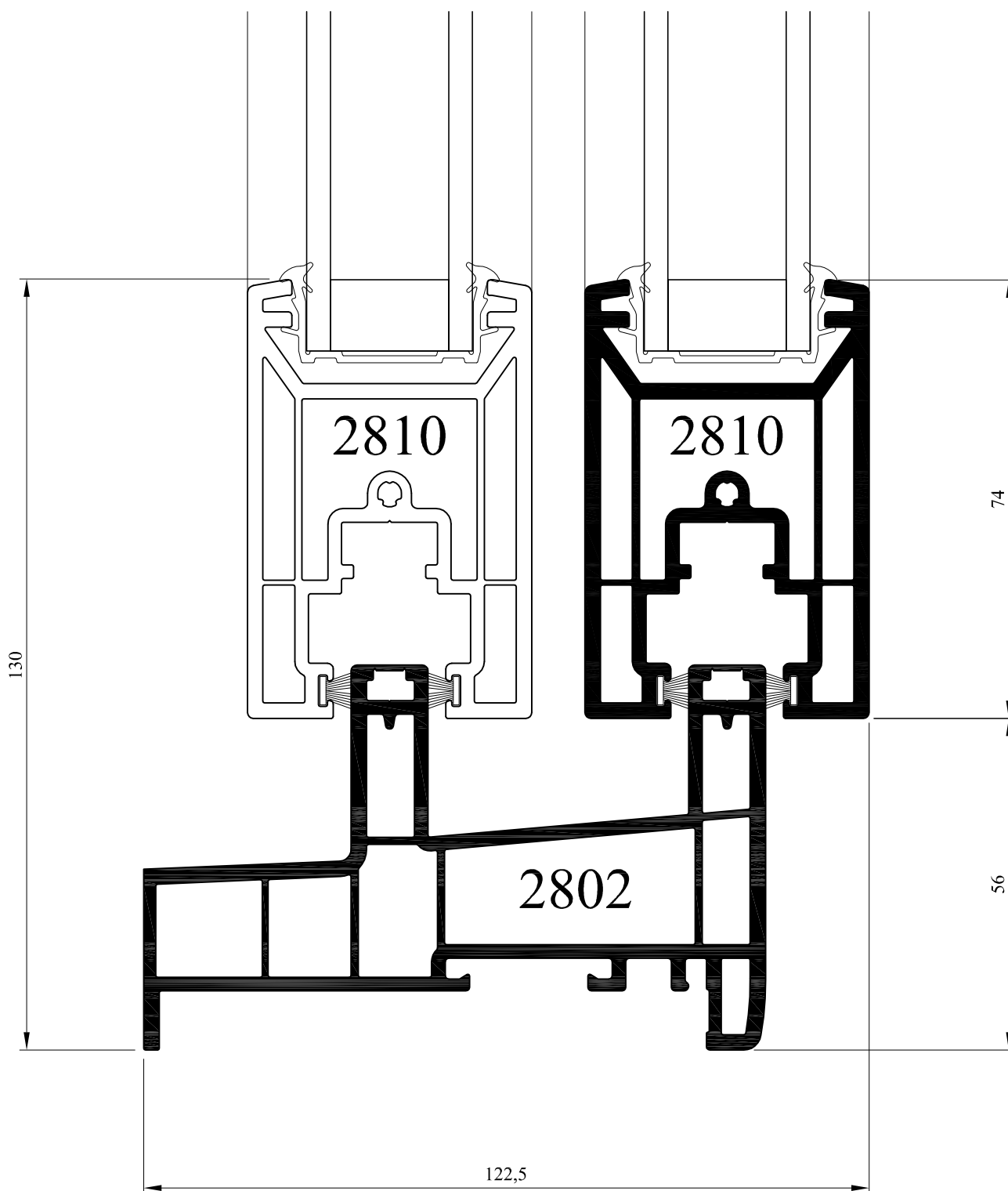

# Dormant 2803 + Ouvrant 2810

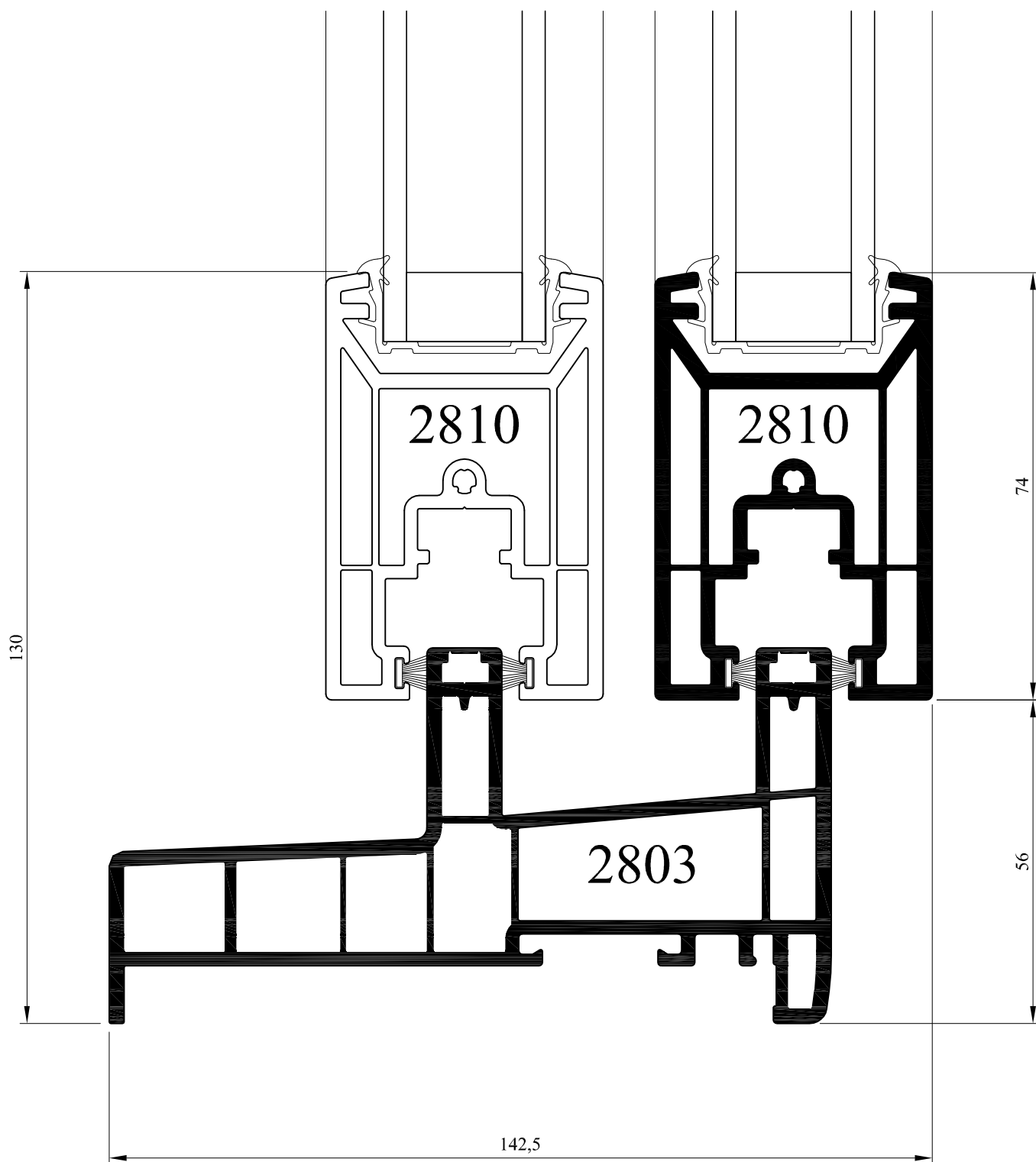

# Dormant 2804 + Ouvrant 2810

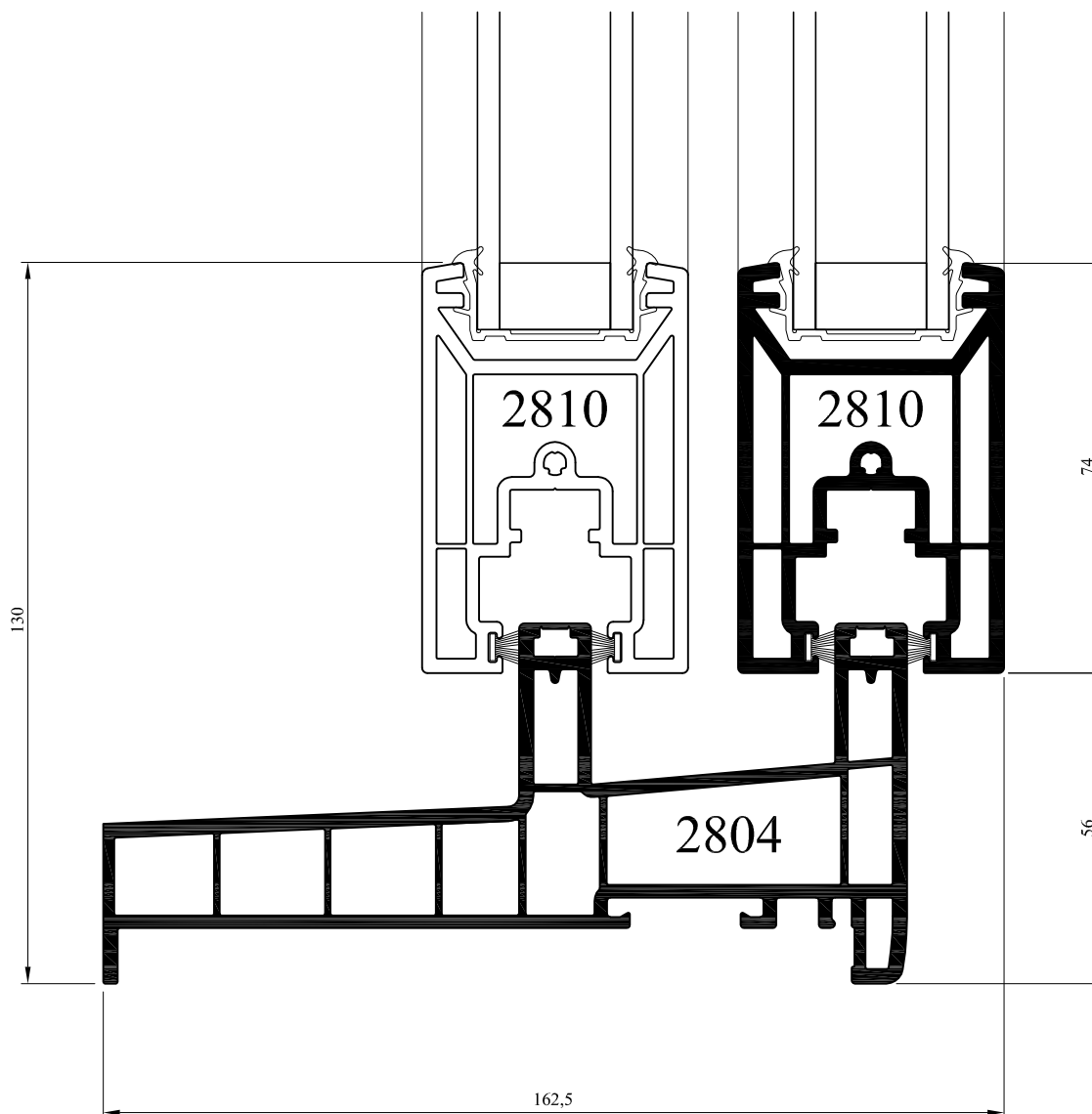

# Dormant 2805 + Ouvrant 2810

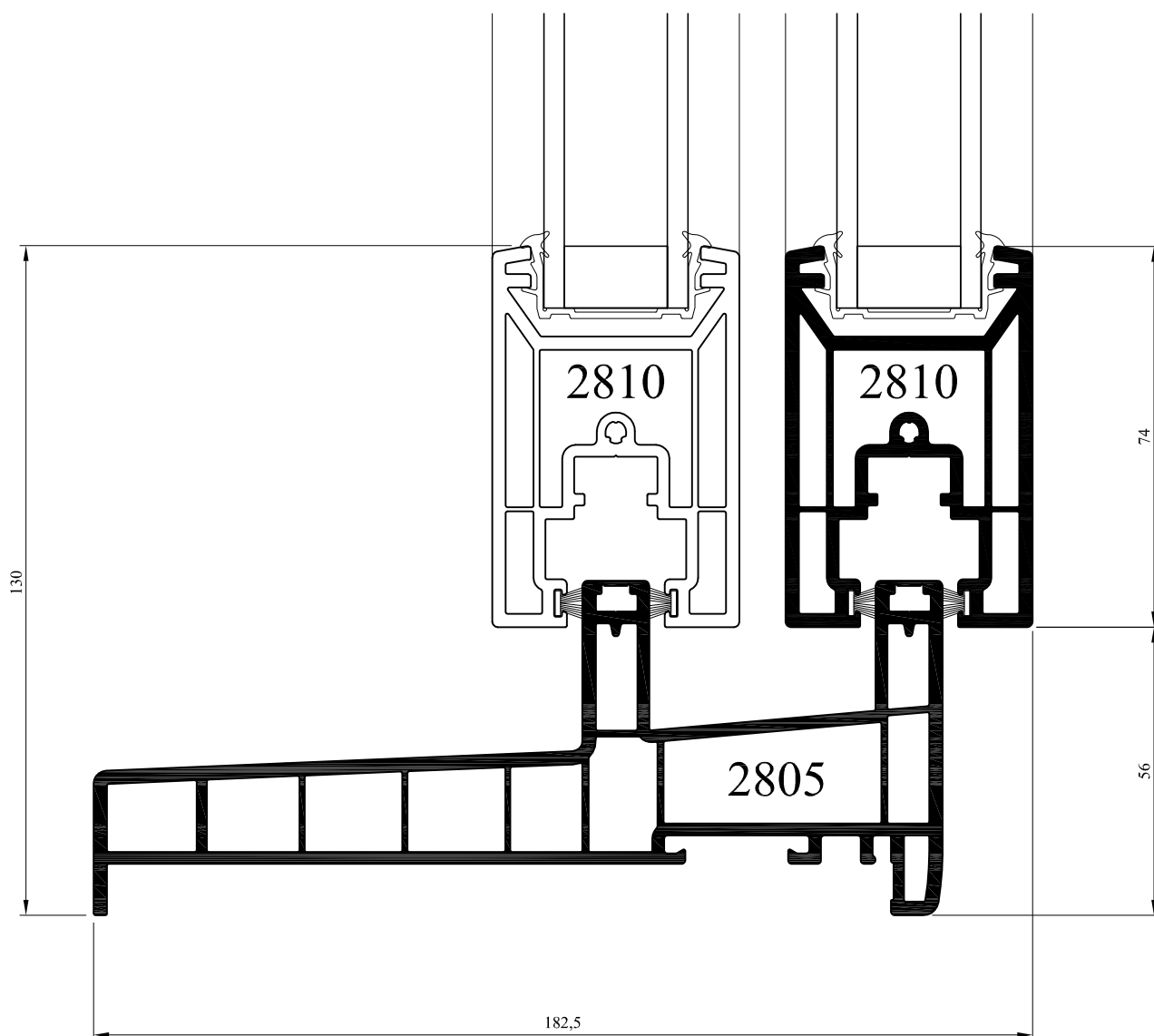

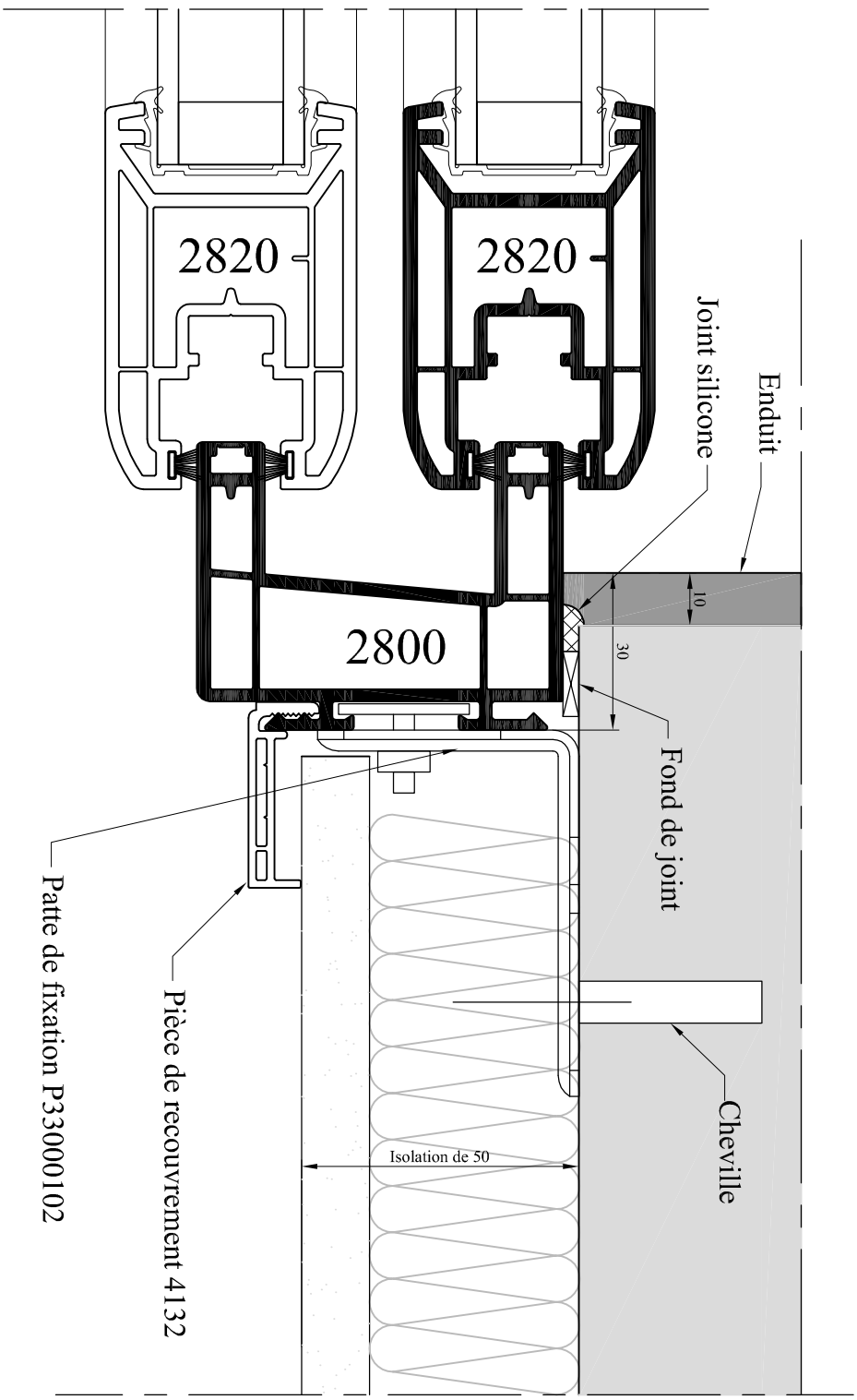

85260 MENUSERIES  
**ELVA**  
 LES BROUZILS

Emplacement : On Dessin Menuiseries PVC\_Dossier technique REPONSE Impériale - Détails  
 Echelle : 3/4  
 Date : 23/04/2010  
 Des : AL  
 N° plan : **P C B-070**

**DETAIL POSE EN APPLIQUE - Dt 2800 PVC - ISO 50 - Gamme Horizon**

CE DOCUMENT EST LA PROPRIETE DES MENUSERIES ELVA IL NE  
 PEUT ETRE REPRODUIT OU COMMUNIQUE SANS SON AUTORISATION

Incl. **0**

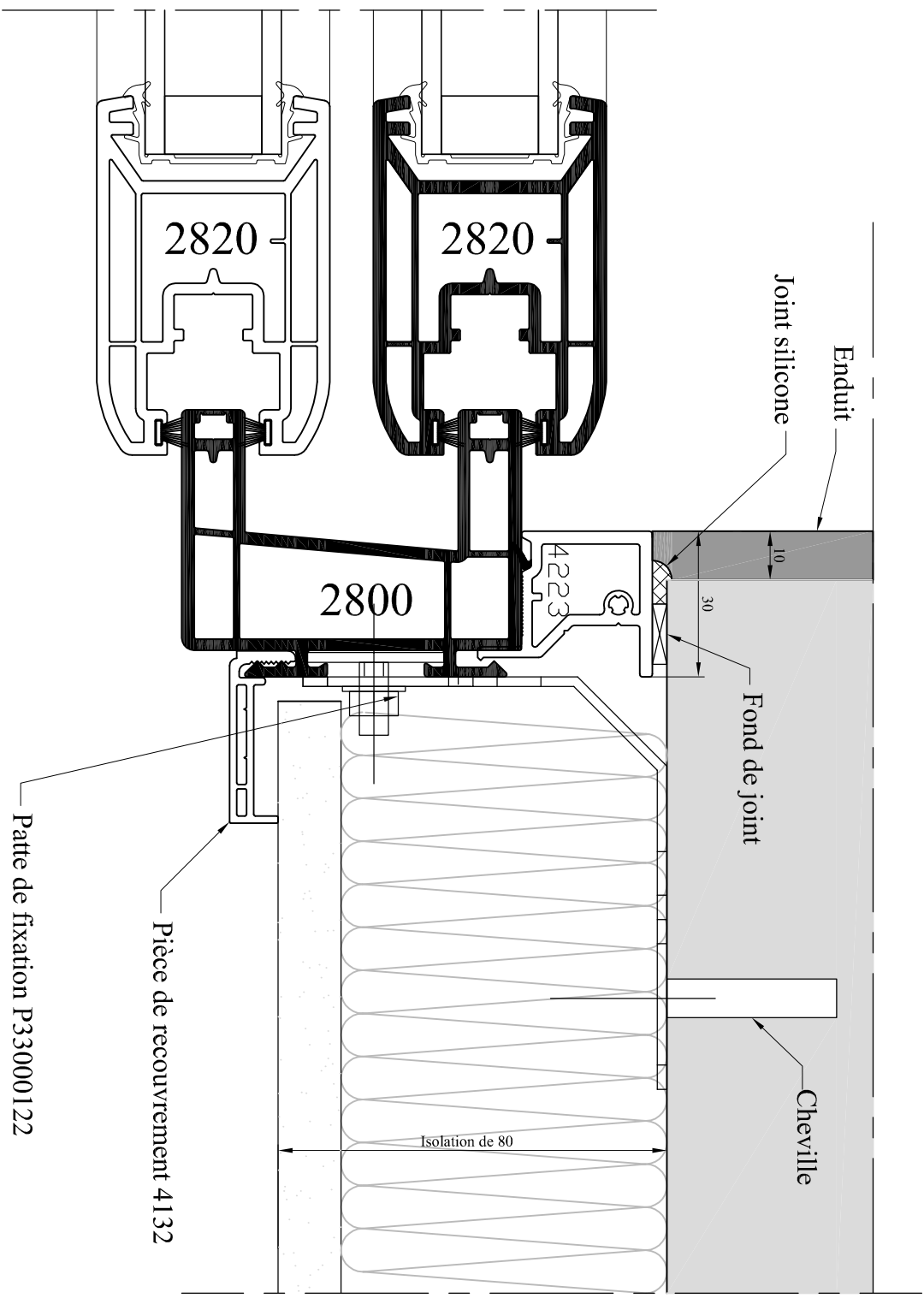

85260 MENUSERIES <b>ELVA</b> LES BROUZILS	Emplacement : On Dessin Menuiseries PVC_Dossier technique REPOUSSE Coulisants B - Détails	CE DOCUMENT EST LA PROPRIETE DES MENUSERIES ELVA IL NE PEUT ETRE REPRODUIT OU COMMUNIQUE SANS SON AUTORISATION	Inéd. <b>0</b>
	Echelle : 3/4		
<b>DETAIL POSE EN APPLIQUE - Dt 2800 PVC - ISO 80 - Gamme Horizon</b>			
N° plan : <b>P C B-075</b>			



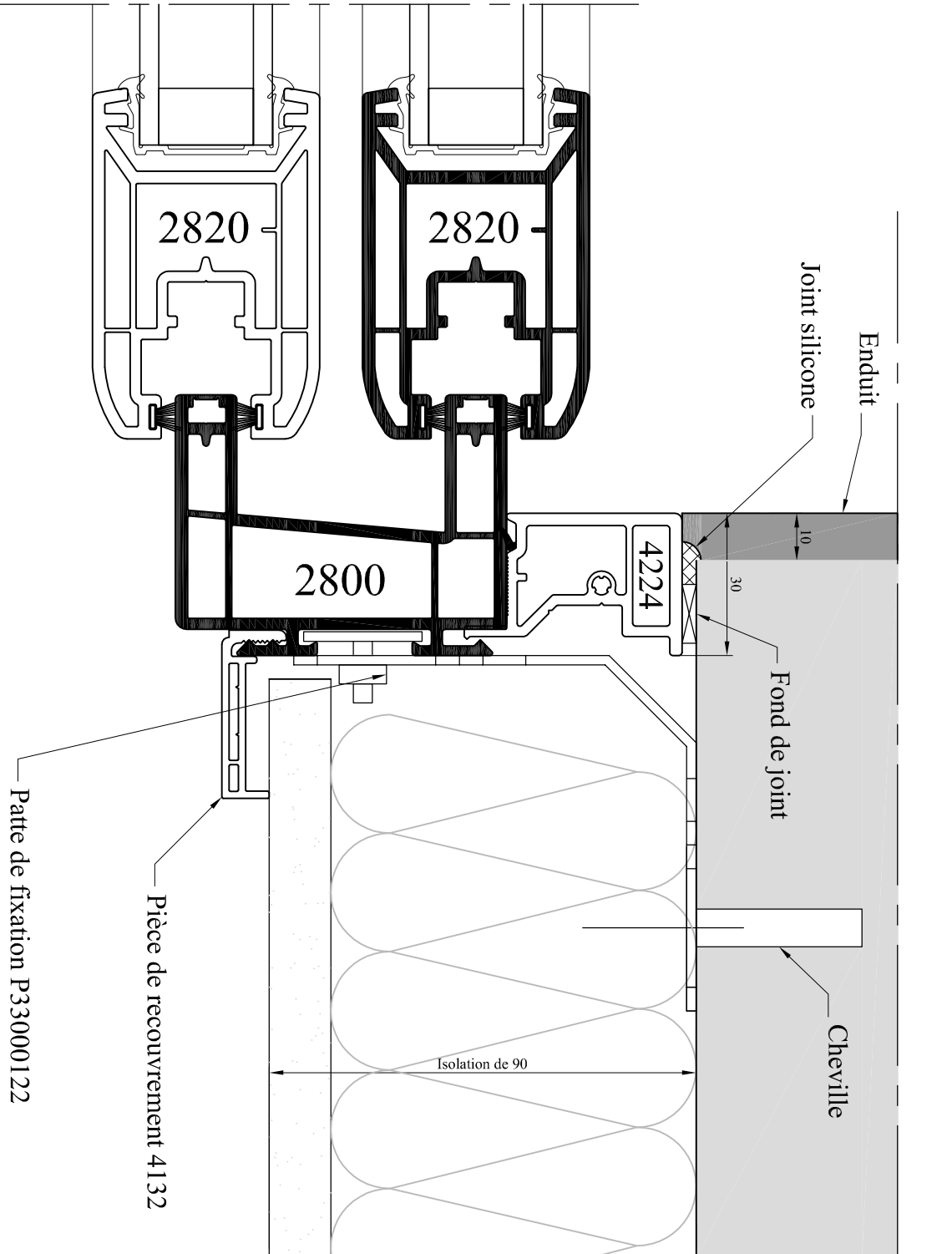

85260 LES BROUZILS

MENUISERIES

**ELVA**

Emplacement : On Dessin Menuiseries PVC\_Dossier technique REPOUSSE/Coulissants/B - Détails

Echelle : 3/4

Date : 27/04/2010

Des : AL

CE DOCUMENT EST LA PROPRIETE DES MENUISERIES ELVA IL NE PEUT ETRE REPRODUIT OU COMMUNIQUE SANS SON AUTORISATION

N° plan : **P C B-076**

Incl. **0**

**DETAIL POSE EN APPLIQUE - Dt 2800 PVC - ISO 90 - Gamme Horizon**

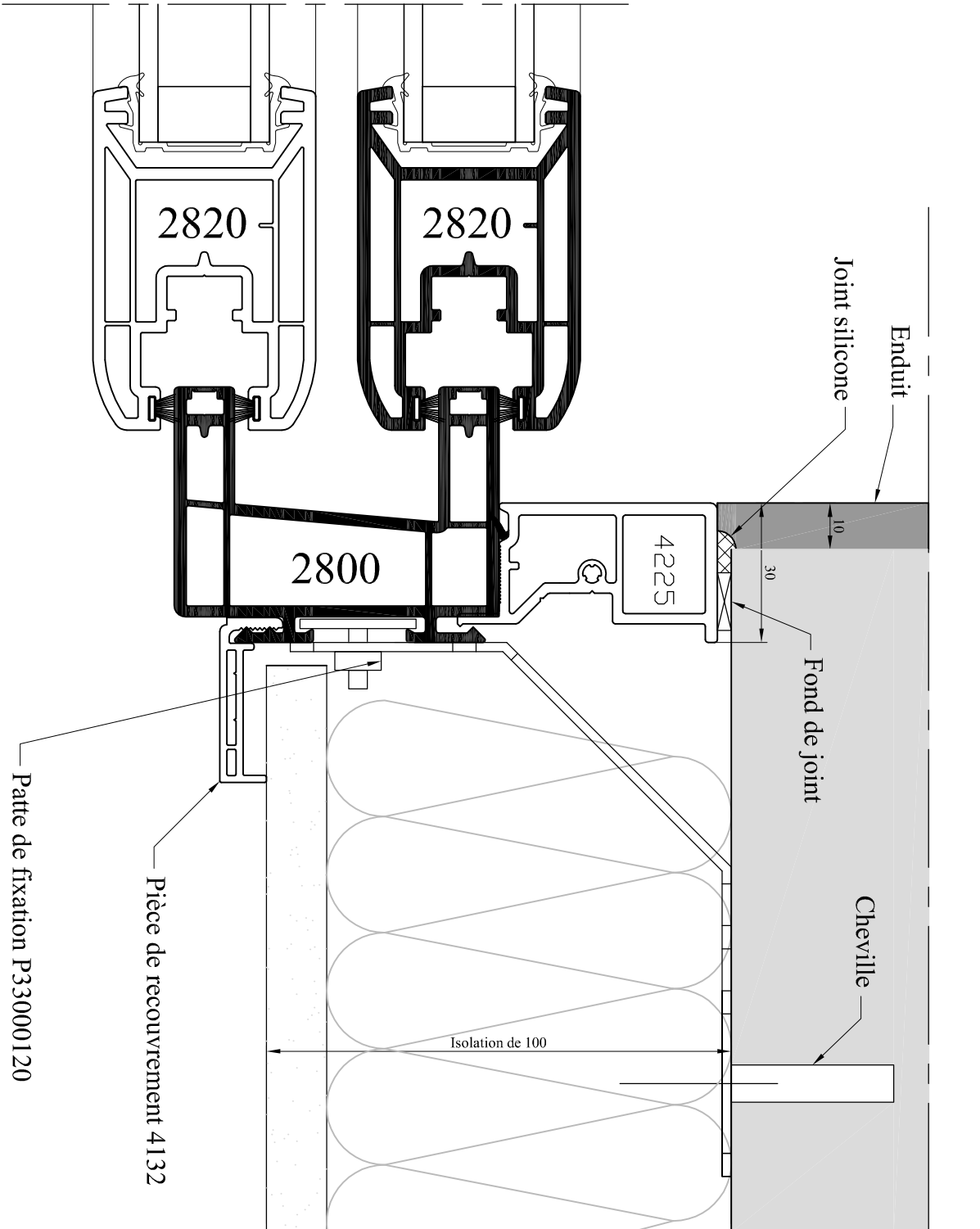

MENUISERIES  
**ELVA**  
 85260 LES BROUZILIS

Emplacement : OnDesinMenuiseries PVC\_Dossier technique REPOINSE/Coulissants/B - Détails  
 Echelle : 3/4

Date : 27/04/2010 Des : AL

N° plan : **PC-B-077**

CE DOCUMENT EST LA PROPRIETE DES MENUISERIES ELVA IL NE  
 PEUT ETRE REPRODUIT OU COMMUNIQUE SANS SON AUTORISATION

Inéd. **0**

**DETAIL POSE EN APPLIQUE - Dt 2800 PVC - ISO 100 - Gamme Horizon**

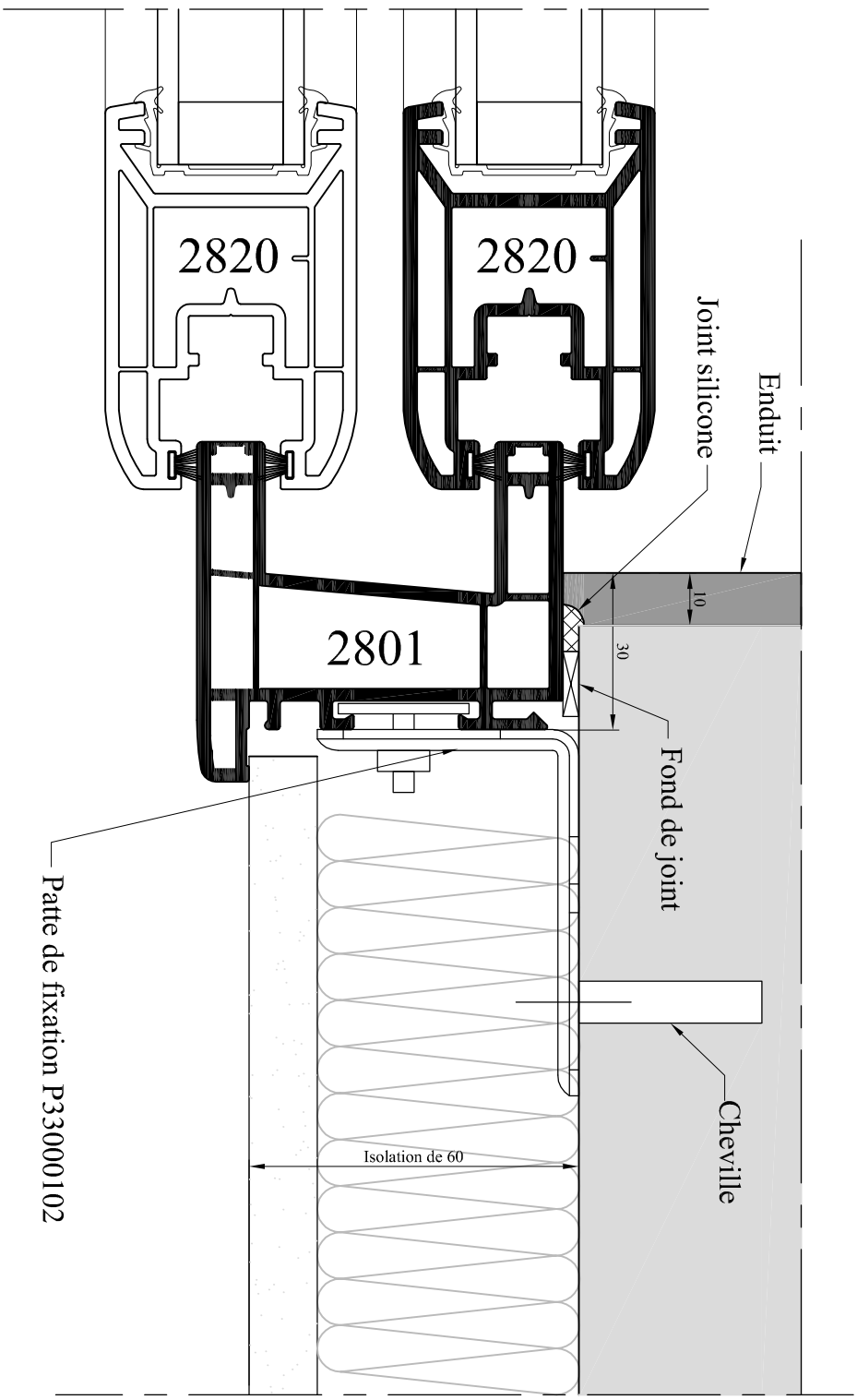

MENUSERIES <b>ELVA</b> 85260 LES BROUZILS	Emplacement : On Dessin Menuiseries PVC_Dossier technique REPOSENCoulissantsB - Détails	CE DOCUMENT EST LA PROPRIETE DES MENUSERIES ELVA IL NE PEUT ETRE REPRODUIT OU COMMUNIQUE SANS SON AUTORISATION	Inéd. <b>0</b>
	Echelle : 3/4		
<b>DETAIL POSE EN APPLIQUE - Dt 2801 PVC - ISO 60 - Gamme Horizon</b>			
N° plan : <b>P C B-080</b>			

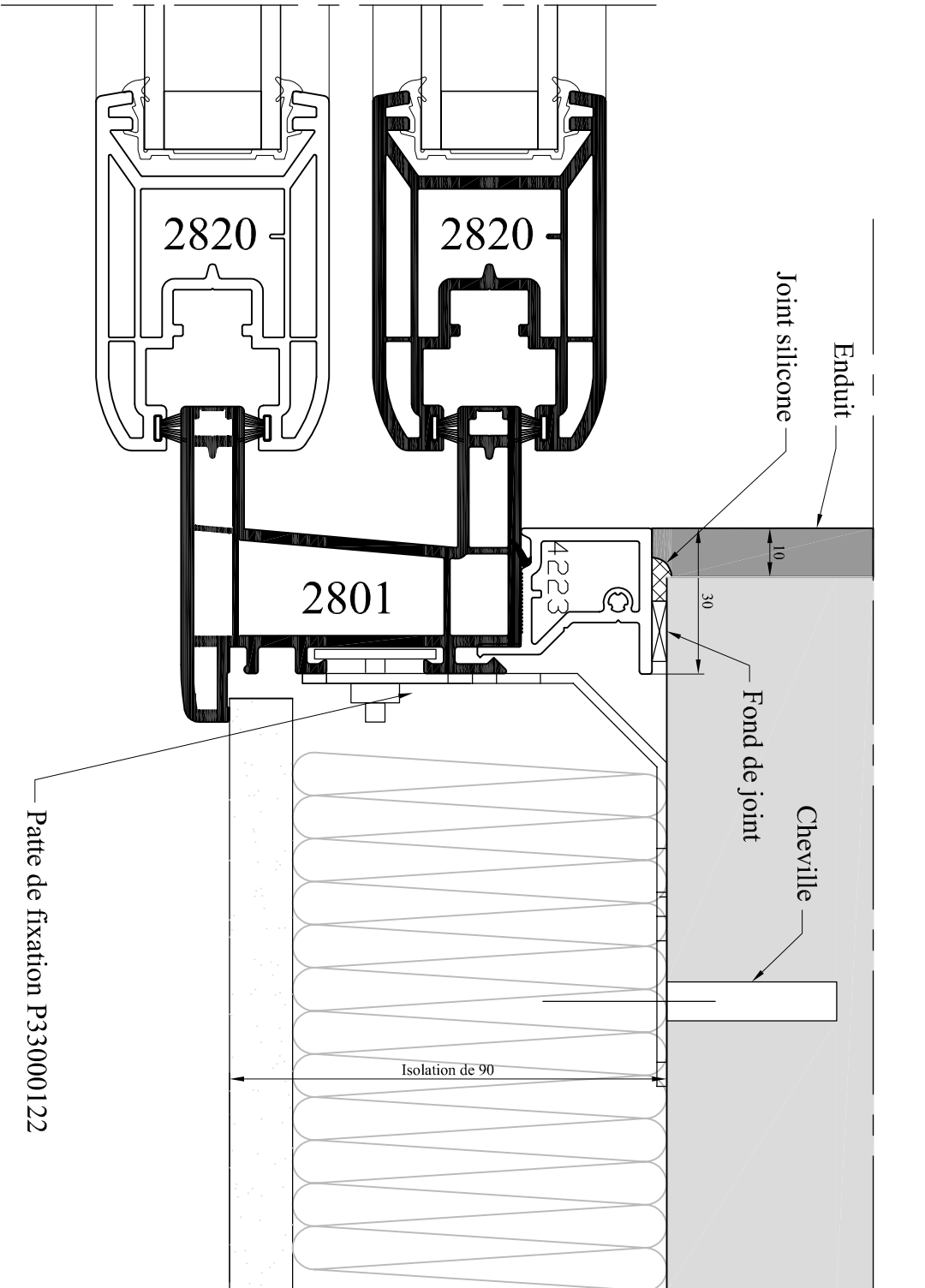

Patte de fixation P33000122

MENUISERIES  
**ELVA**  
 85260 LES BROUZILS

Emplacement : On Dessin Menuiseries PVC\_Dossier technique REPOSE/Coulissants/B - Détails  
 Echelle : 3/4

Date : 26/04/2010 Des : AL

N° plan : **P C B-090**

CE DOCUMENT EST LA PROPRIETE DES MENUISERIES ELVA IL NE  
 PEUT ETRE REPRODUIT OU COMMUNIQUE SANS SON AUTORISATION

Incl. **0**

**DETAIL POSE EN APPLIQUE - Dt 2801 PVC - ISO 90 - Gamme Horizon**

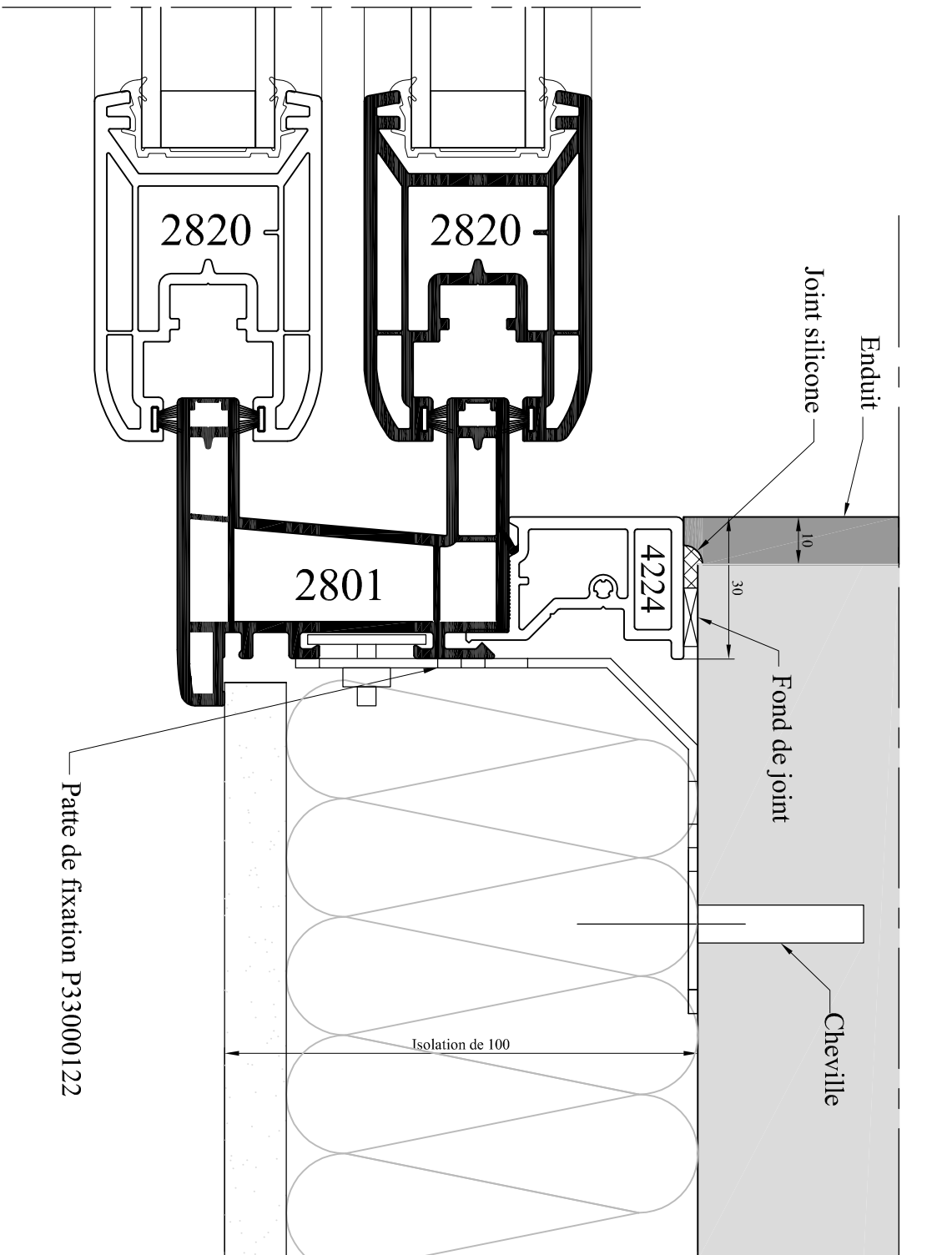

Patte de fixation P33000122

MENUSERIES <b>ELVA</b> LES BROUZILS		Emplacement : On Dessin Menuiseries PVC_Dossier technique REPOSE/Coulissant/B - Détails		CE DOCUMENT EST LA PROPRIETE DES MENUSERIES ELVA IL NE PEUT ETRE REPRODUIT OU COMMUNIQUE SANS SON AUTORISATION	
	Echelle : 3/4	Date : 26/04/2010	Des : AL	N° plan : <b>P C B-100</b>	Inéd. <b>0</b>
<b>DETAIL POSE EN APPLIQUE - Dt 2801 PVC - ISO 100 - Gamme Horizon</b>					

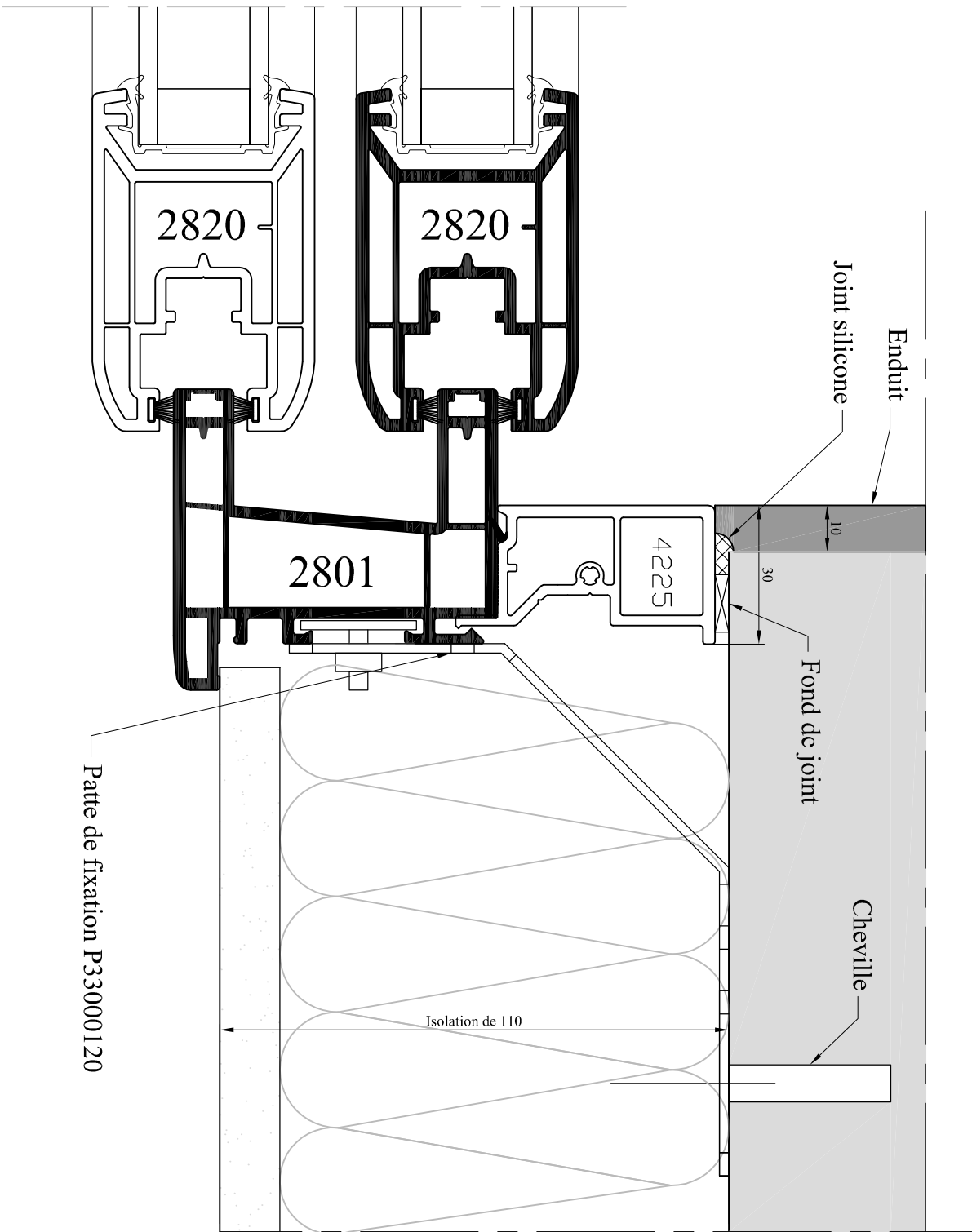

Patte de fixation P33000120

MENUISERIES <b>ELVA</b> LES BROUZILS		Emplacement : OnDessinMenuiseries PVC_Dossier technique REPOINSECOULISSANTSIB - Détails		CE DOCUMENT EST LA PROPRIETE DES MENUISERIES ELVA IL NE PEUT ETRE REPRODUIT OU COMMUNIQUE SANS SON AUTORISATION	
Echelle : 3/4		Date : 26/04/2010		Des : AL	
DETAIL POSE EN APPLIQUE - Dt 2801 PVC - ISO 110 - Gamme Horizon		N° plan : <b>P C B-110</b>		Inéd. <b>0</b>	

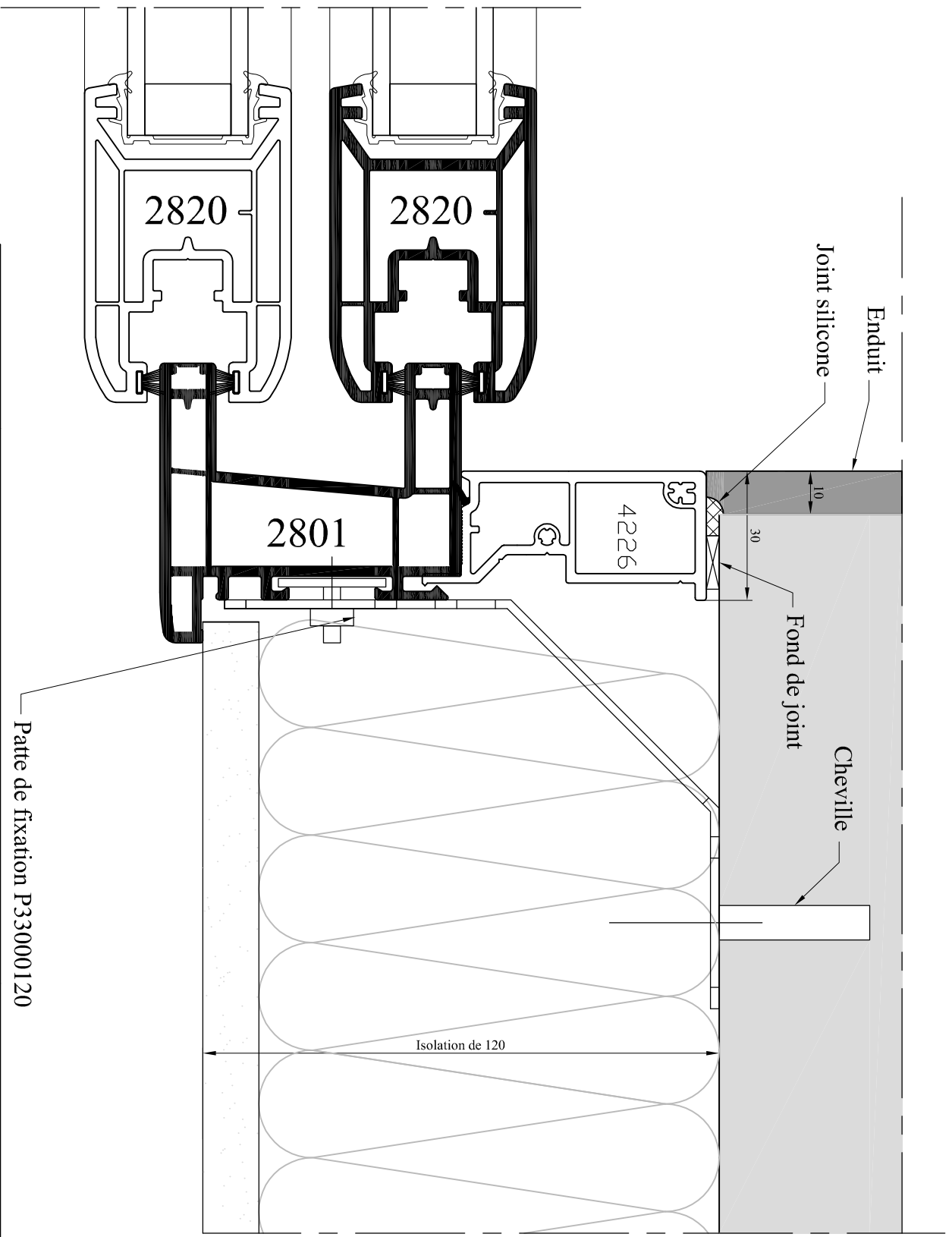

Patte de fixation P33000120

MENUSERIES <b>ELVA</b> 85260 LES BROUZILS		Emplacement : On Dessin Menuiseries PVC_Dossier technique REPOINSE Coulisants/B - Détails Echelle : 3/4		Date : 26/04/2010 Des : AL		N° plan : <b>P C B-120</b> CE DOCUMENT EST LA PROPRIETE DES MENUSERIES ELVA IL NE PEUT ETRE REPRODUIT OU COMMUNIQUE SANS SON AUTORISATION		Inéd. <b>0</b>
<b>DETAIL POSE EN APPLIQUE - Dt 2801 PVC - ISO 120 - Gamme Horizon</b>								

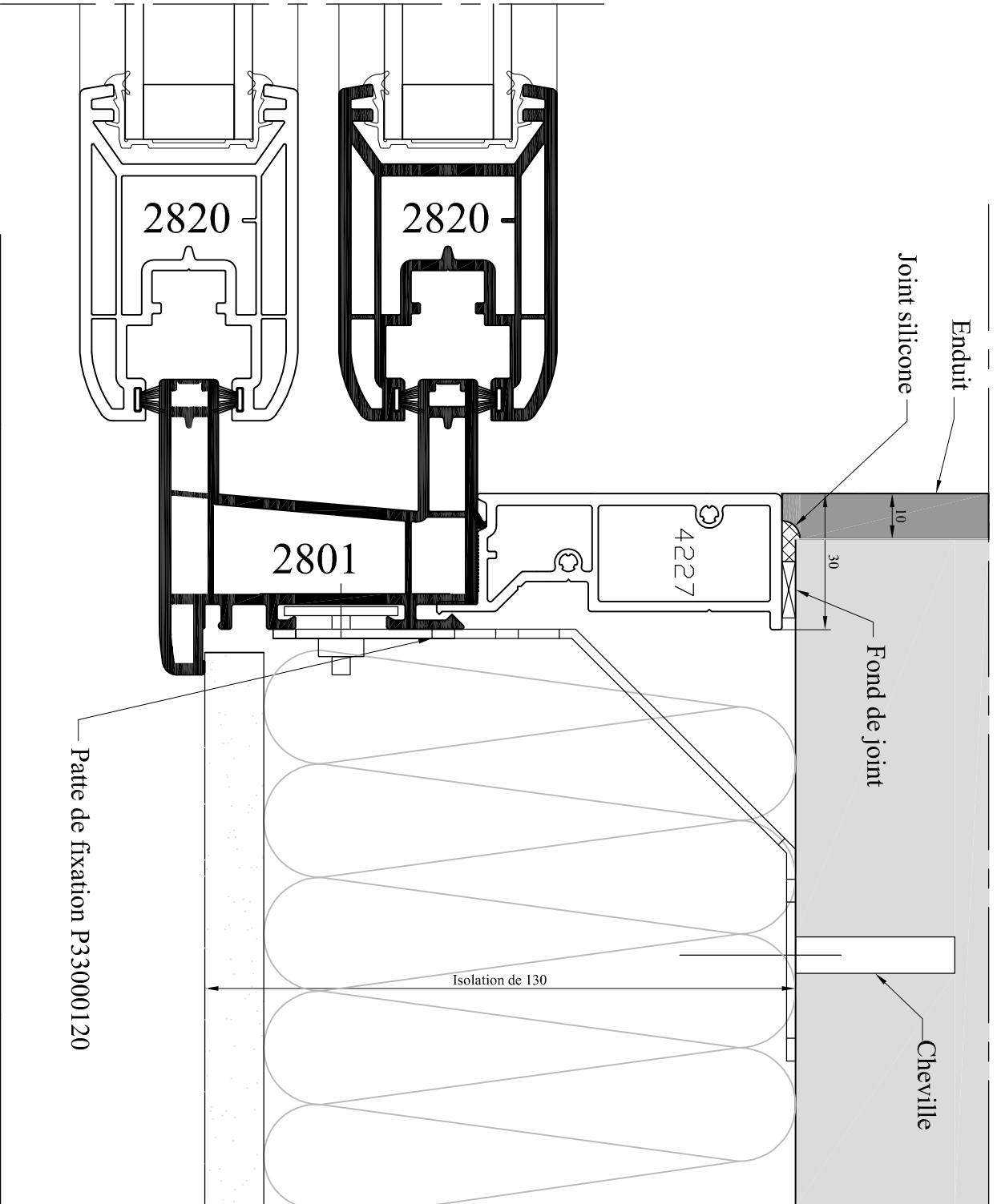

MENUISERIES  
**ELVA**  
 85260 LES BROUZILIS

Emplacement : OnDessinMenuiseries PVC\_Dossier technique REPOSENCouissantsIB - Détails  
 Echelle : 3/4

Date : 26/04/2010 Des : AL

CE DOCUMENT EST LA PROPRIETE DES MENUISERIES ELVA IL NE PEUT ETRE REPRODUIT OU COMMUNIQUE SANS SON AUTORISATION

N° plan : **P C B-130**

Incl. **0**

**DETAIL POSE EN APPLIQUE - Dt 2801 PVC - ISO 130 - Gamme Horizon**



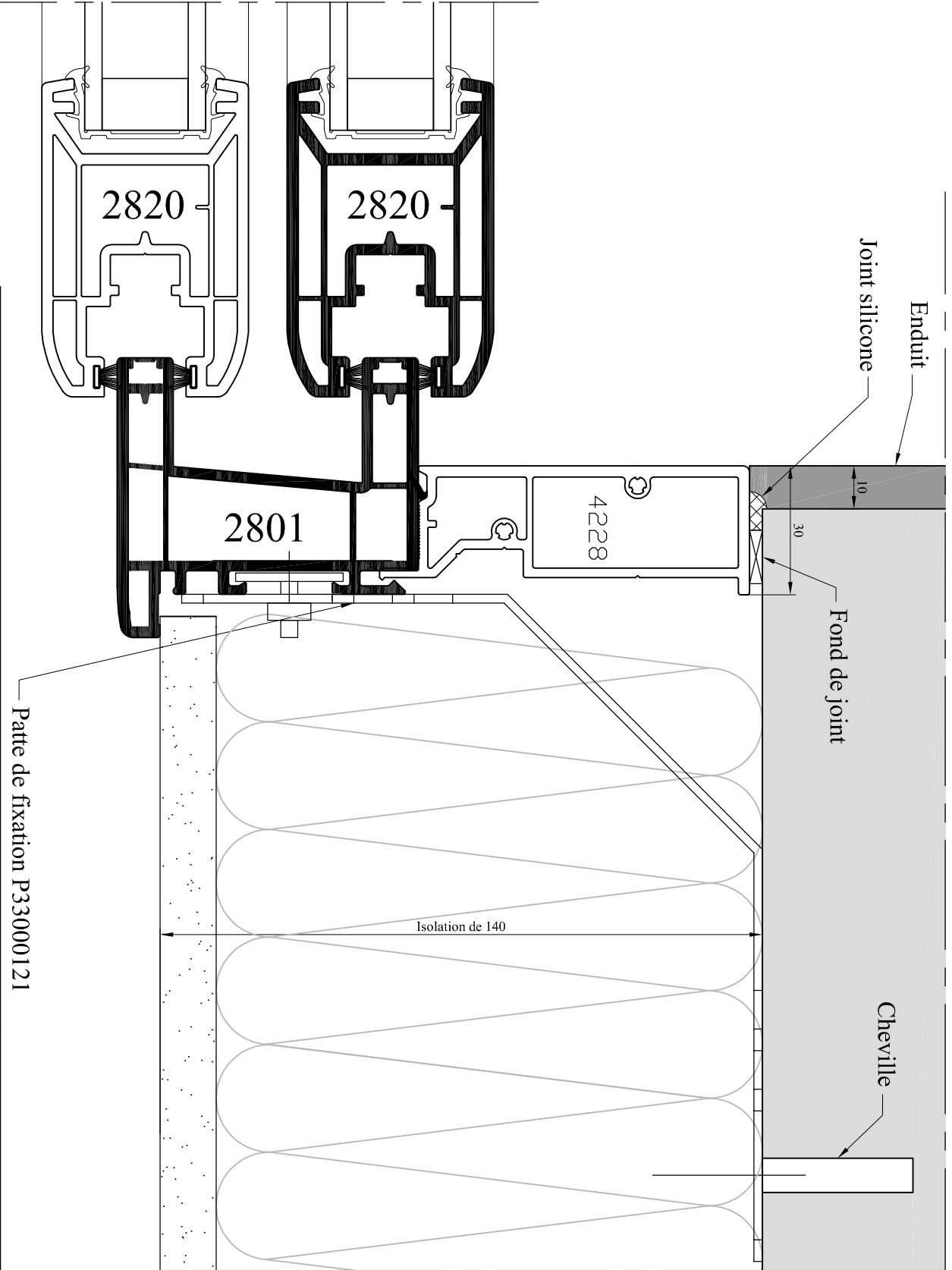

Patte de fixation P33000121

Enduit

Joint silicone

Fond de joint

Cheville

Isolation de 140

2820

2820

2801

4228

10

30

<p>MENUISERIES</p> <p><b>ELVA</b></p> <p>85260 LES BROUZILS</p>		<p>Emplacement : On Dessin Menuiseries PVC_Dossier technique REPOINSECOULISSANTS/B - Détails</p>		<p>CE DOCUMENT EST LA PROPRIETE DES MENUISERIES ELVA IL NE PEUT ETRE REPRODUIT OU COMMUNIQUE SANS SON AUTORISATION</p>		<p>Inéd. <b>0</b></p>
<p>Echelle : 3/4</p>		<p>Date : 26/04/2010</p>		<p>Des : AL</p>		<p>N° plan : <b>P C B-140</b></p>
<p><b>DETAIL POSE EN APPLIQUE - Dt 2801 PVC - ISO 140 - Gamme Horizon</b></p>						

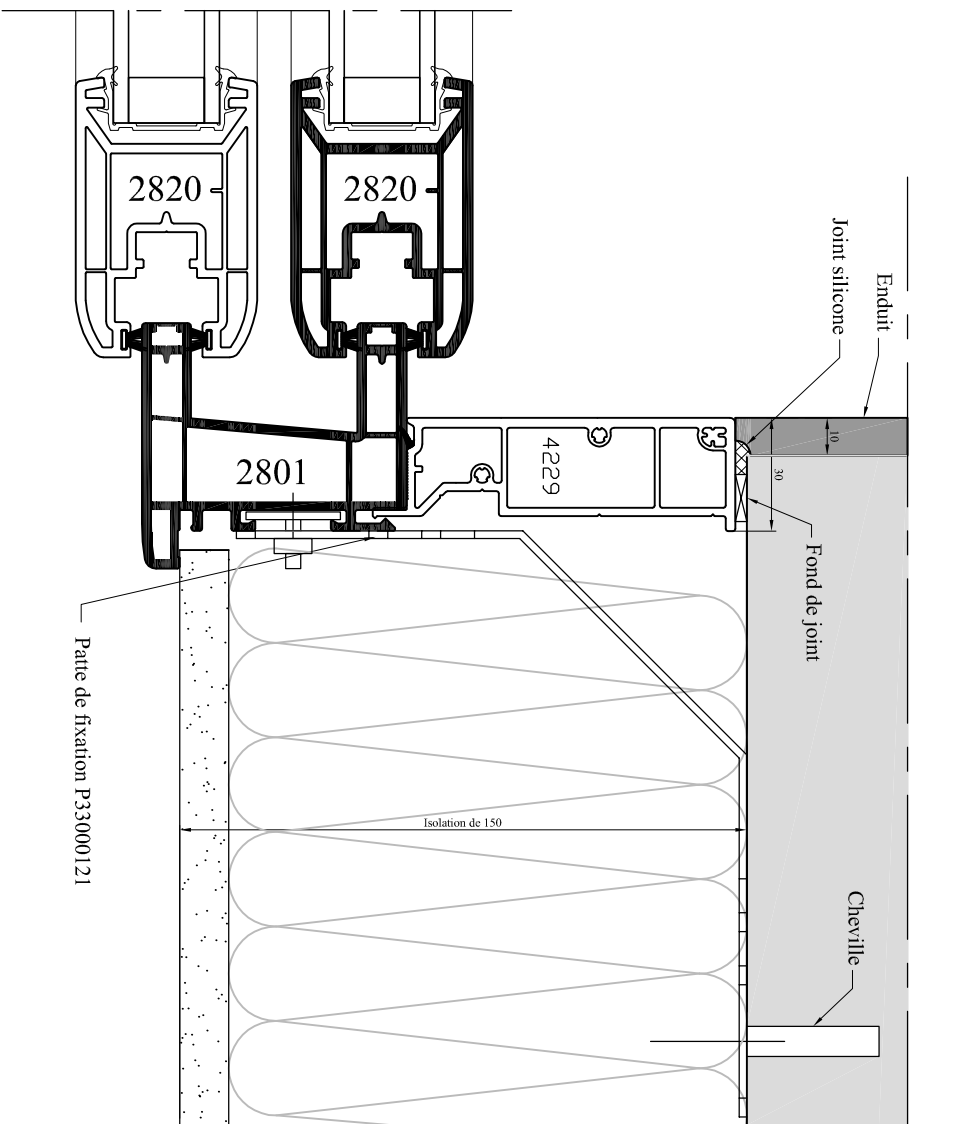

MENUISERIES  
**ELVA**  
 83260 LES BROUZILS

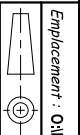

Emplacement : On Dessin Menuiseries PVC\_Dossier technique REPOSE/Coulissants/B - Détails

Echelle : 1/2

Date : 26/04/2010

Des : AL

N° plan : **P C B-150**

CE DOCUMENT EST LA PROPRIETE DES MENUISERIES ELVA IL NE PEUT ETRE REPRODUIT OU COMMUNIQUE SANS SON AUTORISATION

Inéd. **0**

**DETAIL POSE EN APPLIQUE - Dt 2801 PVC - ISO 150 - Gamme Horizon**

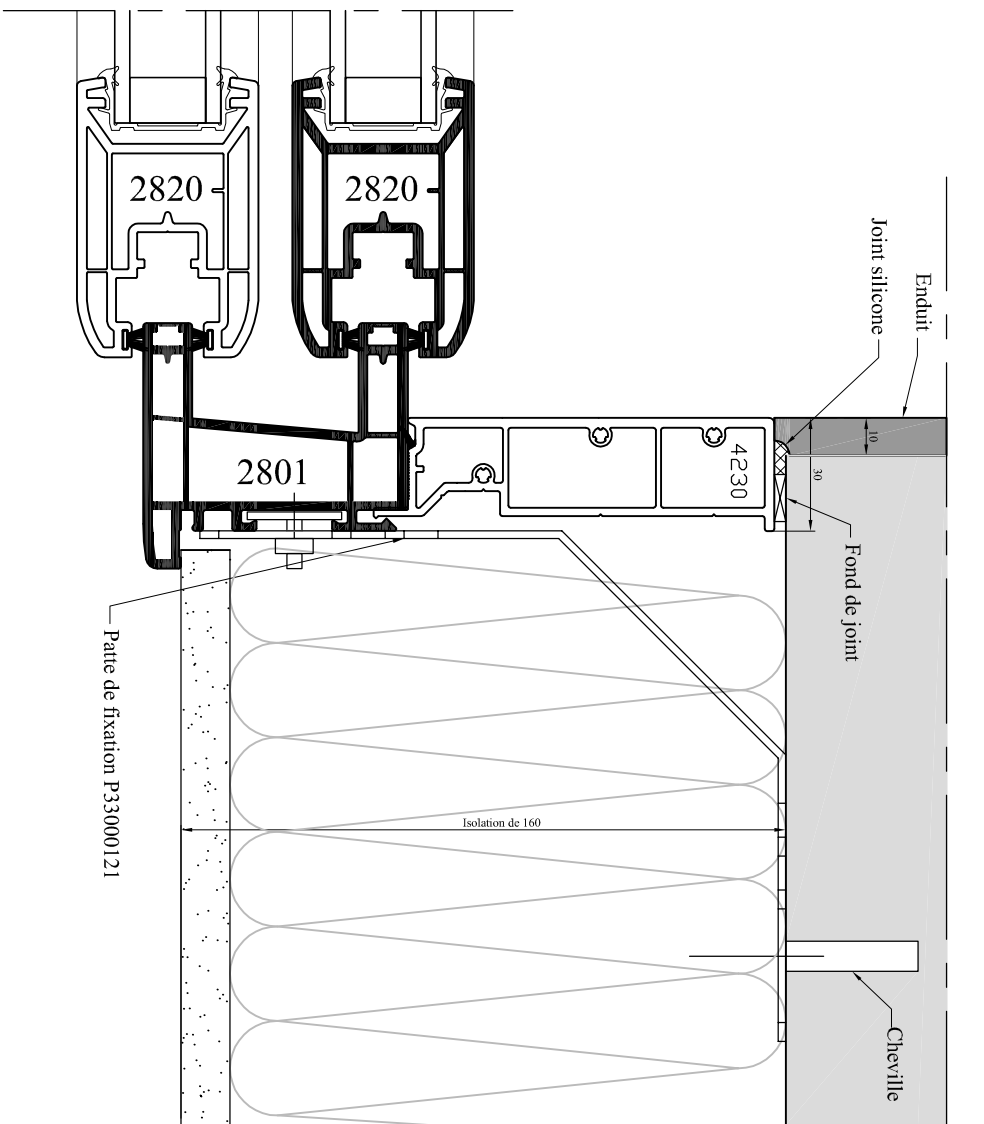

85260 LES BROUZILS <b>ELVA</b> MENUISERIES		Emplacement : On Dessin Menuiseries PVC_Dossier technique REPOSENCoulissantsIB - Détails		CE DOCUMENT EST LA PROPRIETE DES MENUISERIES ELVA IL NE PEUT ETRE REPRODUIT OU COMMUNIQUE SANS SON AUTORISATION	
Echelle : 1/2		Date : 26/04/2010		Des : AL	
<b>DETAIL POSE EN APPLIQUE - Dt 2801 PVC - ISO 160 - Gamme Horizon</b>		N° plan : <b>P C B-160</b>		Inéd. <b>0</b>	

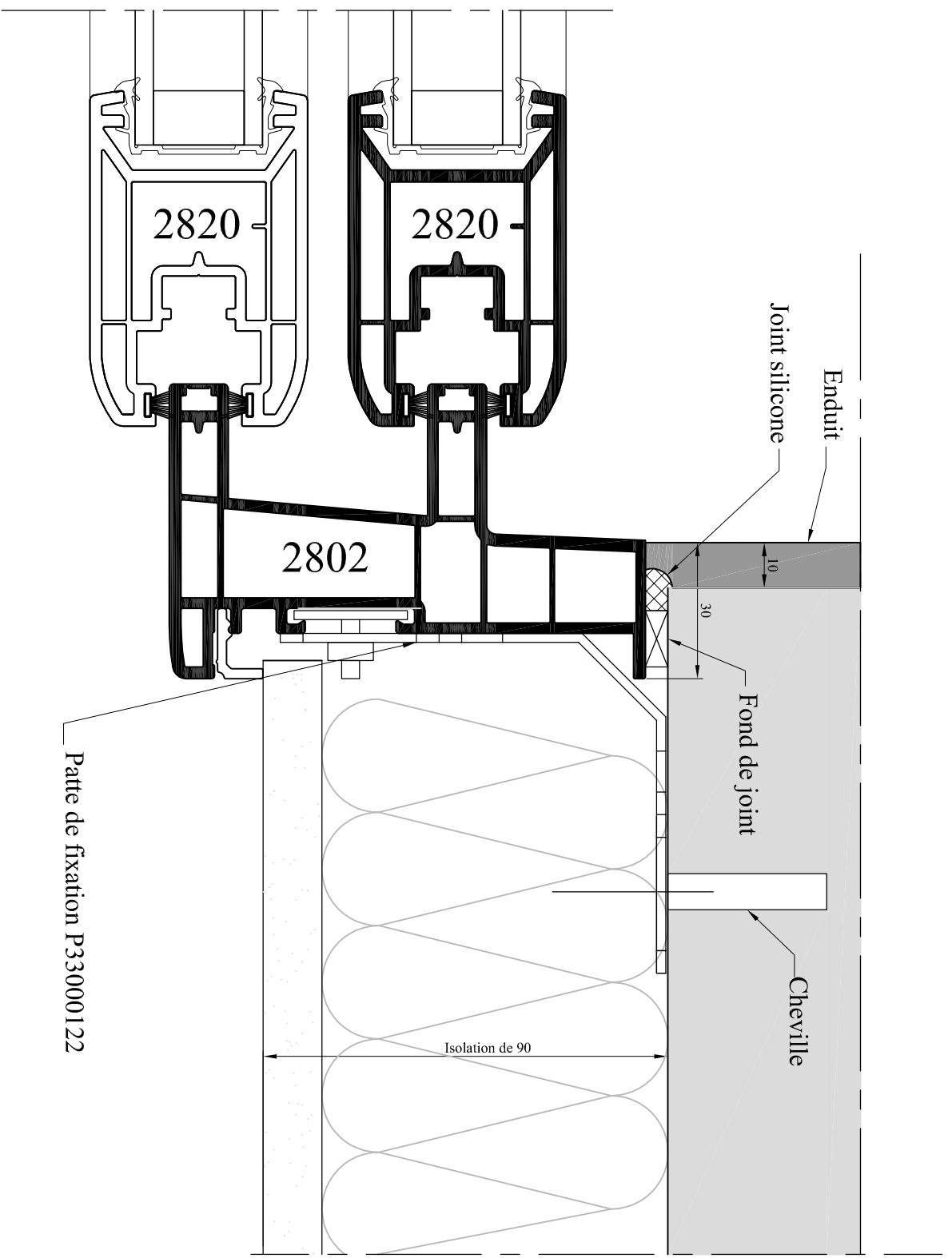

Patte de fixation P33000122

MENUISERIES <b>ELVA</b> 83260 LES BROUZILIS		Emplacement : On Dessin Menuiseries PVC_Dossier technique REPOUSE Coulisants B - Détails		CE DOCUMENT EST LA PROPRIETE DES MENUISERIES ELVA IL NE PEUT ETRE REPRODUIT OU COMMUNIQUE SANS SON AUTORISATION	
 Echelle : 3/4		Date : 04/05/2010		Des : AL	
<b>DETAIL POSE EN APPLIQUE - Dt 2802 PVC - ISO 90 - Gamme Horizon</b>		N° plan : <b>P C B-165</b>		Inéd. <b>0</b>	

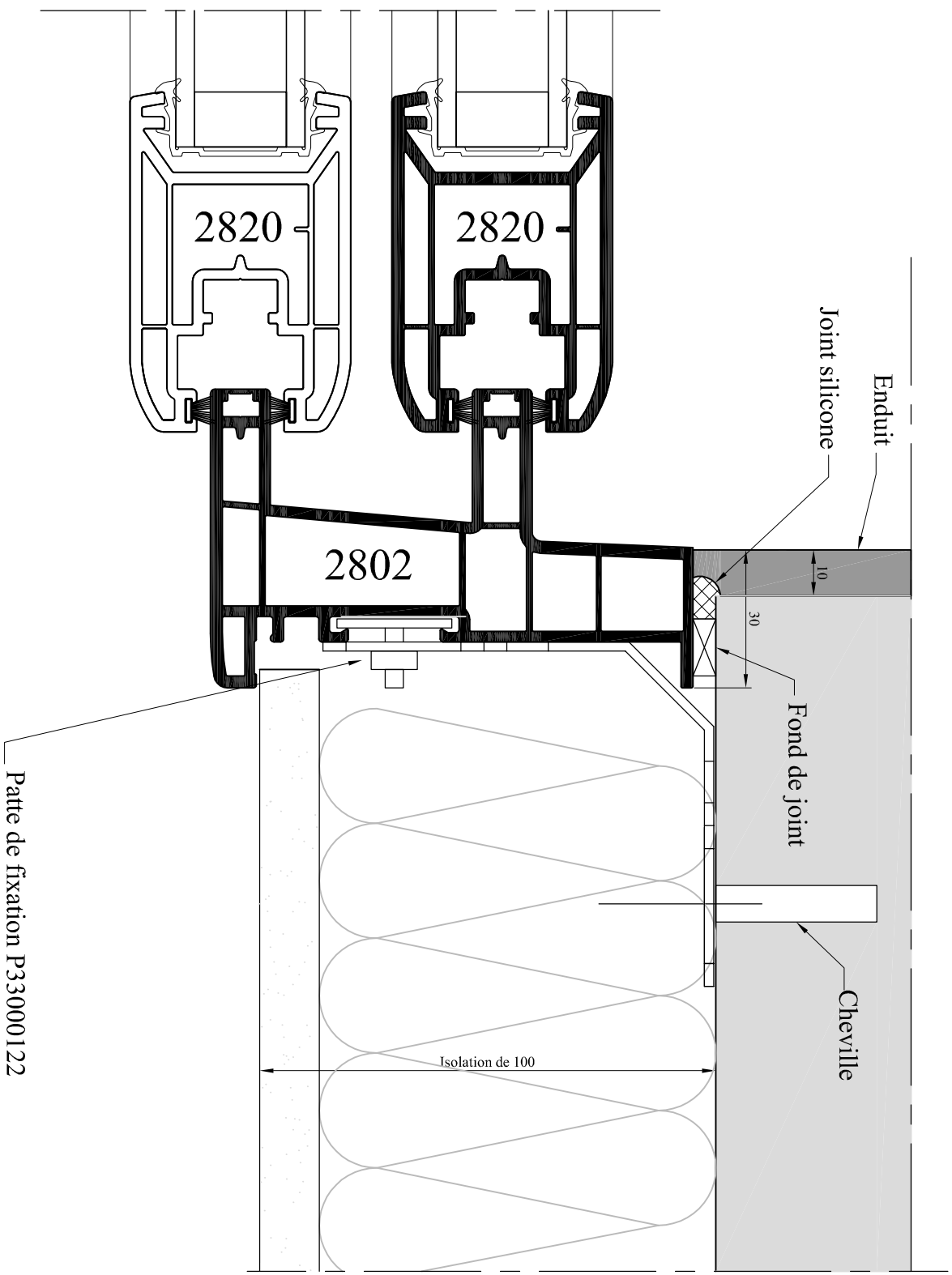

Patte de fixation P33000122

MENUISERIES <b>ELVA</b> 85260 LES BROUZILS	Emplacement : On Dessin Menuiseries PVC_Dossier technique REPOSENCoulissantB - Détails	CE DOCUMENT EST LA PROPRIETE DES MENUISERIES ELVA IL NE PEUT ETRE REPRODUIT OU COMMUNIQUE SANS SON AUTORISATION	Inéd. <b>0</b>
	Echelle : 3/4		
<b>DETAIL POSE EN APPLIQUE - Dt 2802 PVC - ISO 100 - Gamme Horizon</b>		Date : 26/04/2010	Des : AL

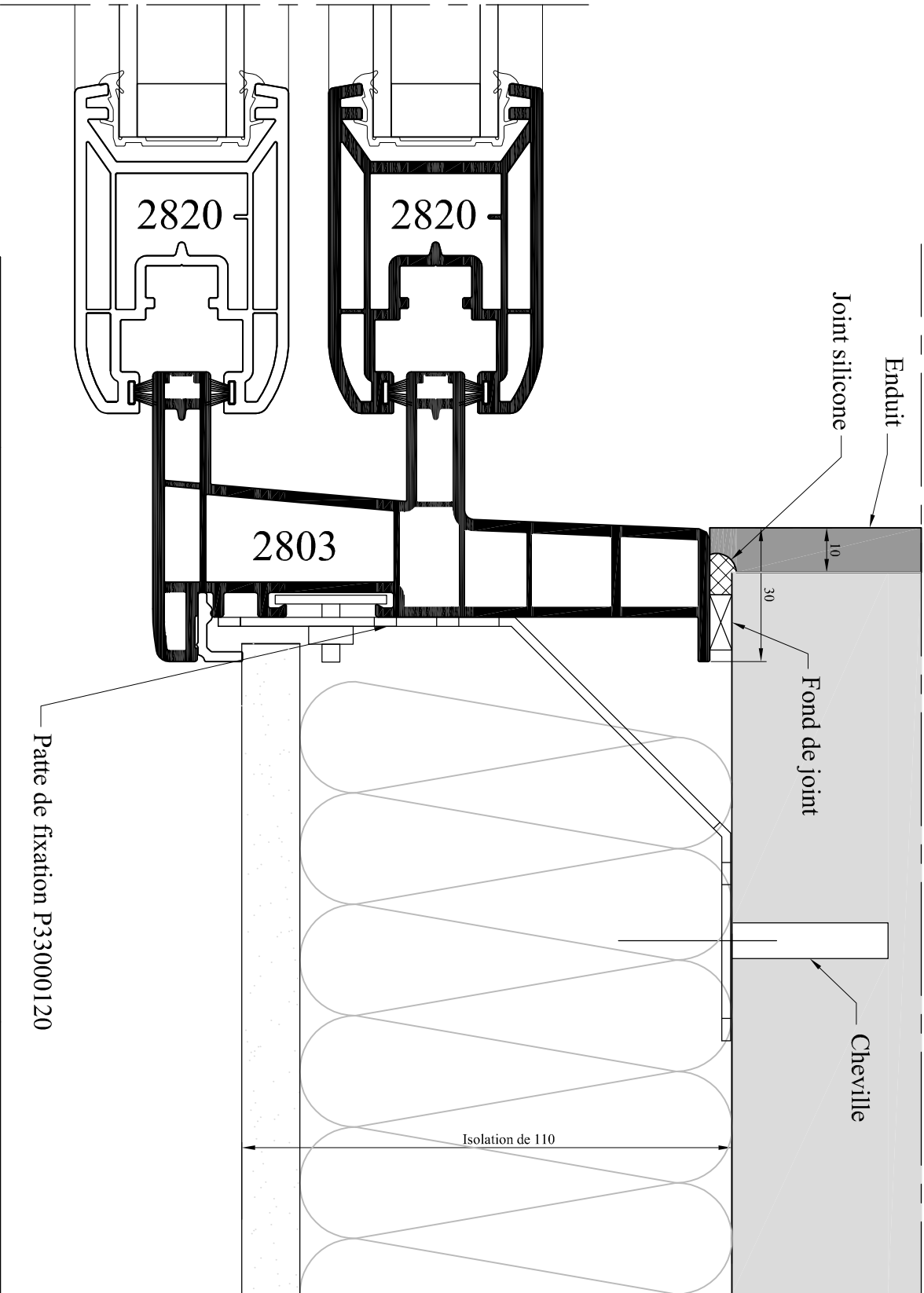

Patte de fixation P33000120

85260 MENUISERIES <b>ELVA</b> LES BROUZILS	Emplacement : OUDessinMenuiseries PVC_Dossier technique REPOINSECOulisantsB - Détails	CE DOCUMENT EST LA PROPRIETE DES MENUISERIES ELVA IL NE PEUT ETRE REPRODUIT OU COMMUNIQUE SANS SON AUTORISATION	Inéd. <b>0</b>
	Echelle : 3/4		
<b>DETAIL POSE EN APPLIQUE - Dt 2803 PVC - ISO 110 - Gamme Horizon</b>			
Date : 04/05/2010		Des : AL	

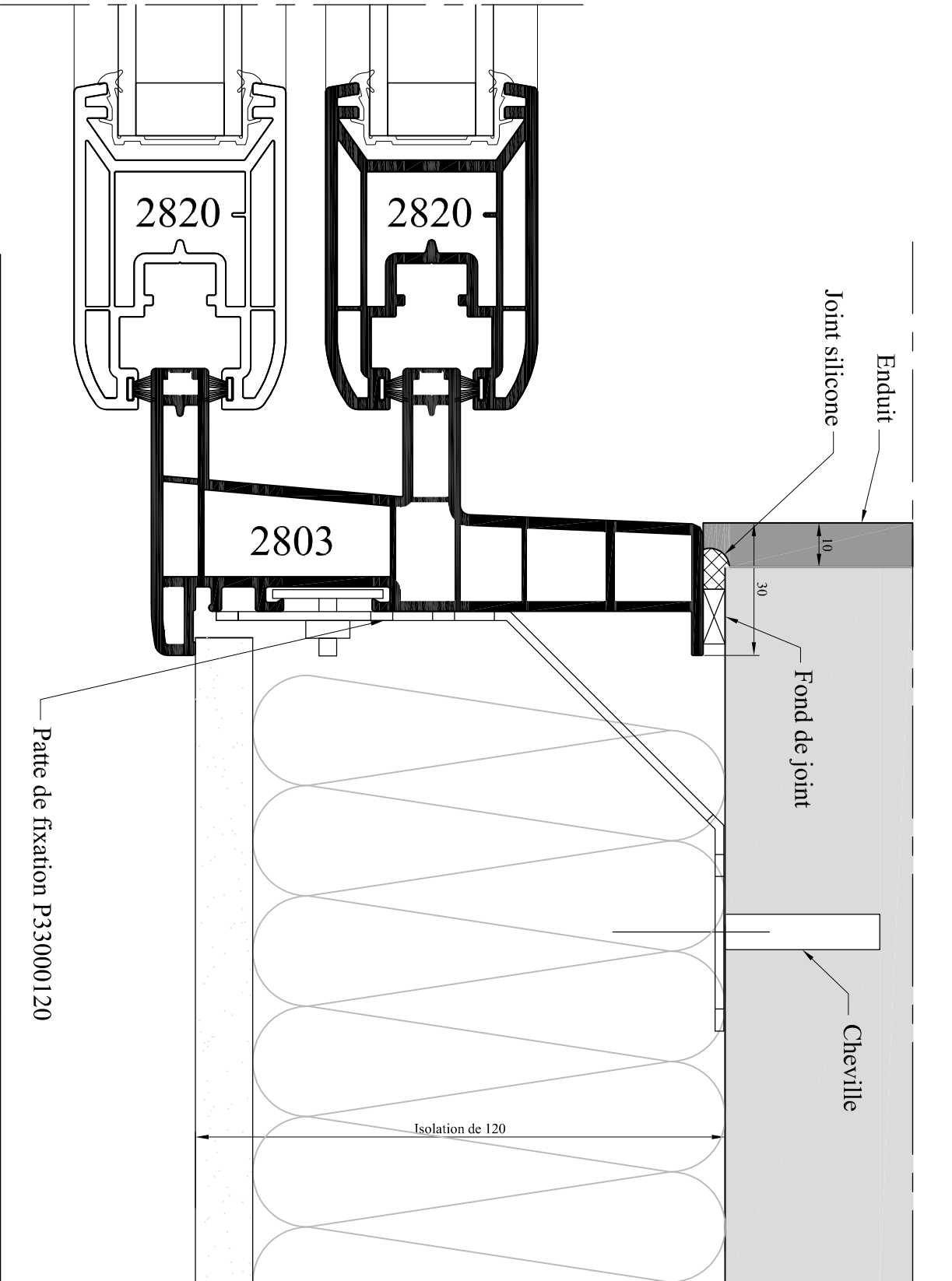

Patte de fixation P33000120

MENUISERIES <b>ELVA</b> 85260 LES BROUZILIS		Emplacement : O:\Dessins\Menuiseries PVC_Dossier technique REPOINSE\Coulisants\B - Détails		CE DOCUMENT EST LA PROPRIETE DES MENUISERIES ELVA IL NE PEUT ETRE REPRODUIT OU COMMUNIQUE SANS SON AUTORISATION	
Echelle : 3/4		Date : 26/04/2010		Des : AL	
<b>DETAIL POSE EN APPLIQUE - Dt 2803 PVC - ISO 120 - Gamme Horizon</b>		N° plan : <b>P C B-180</b>		Inéd. <b>0</b>	

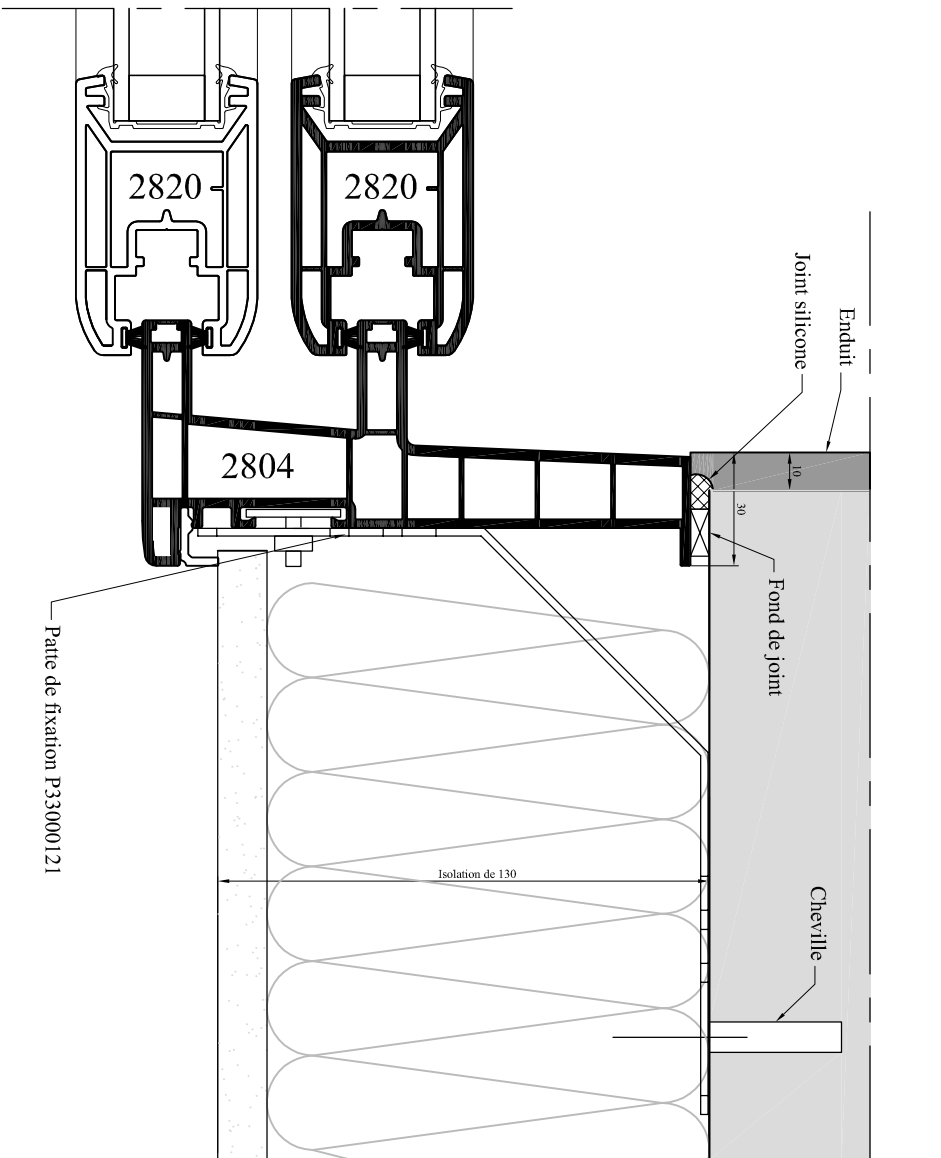

85260 LES BROUZILS

MENUISERIES  
**ELVA**



Emplacement : O:\Dessin\Menuseries PVC\_Dossier technique REPOINSE\Coulisants\B - Détails

Echelle : 1/2

Date : 04/05/2010

Des : AL

N° plan : **P C B-185**

CE DOCUMENT EST LA PROPRIETE DES MENUISERIES ELVA IL NE PEUT ETRE REPRODUIT OU COMMUNIQUE SANS SON AUTORISATION

Incl. **0**

**DETAIL POSE EN APPLIQUE - Dt 2804 PVC - ISO 130 - Gamme Horizon**



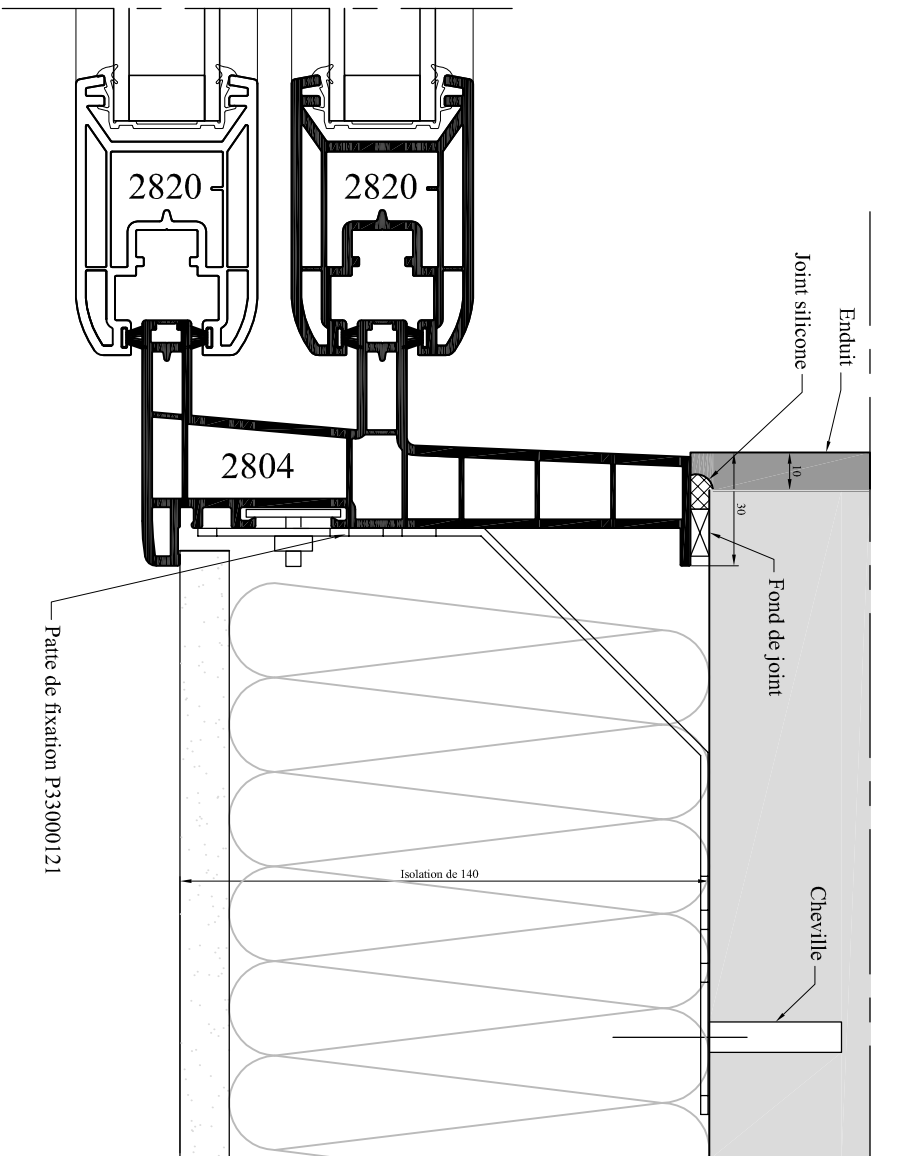

85260 LES BROUZILS

**ELVA**

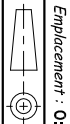

Emplacement : On Dessin Menuiseries PVC\_Dossier technique REPOSENCoulissantsB - Détails

Echelle : 1/2

Date : 26/04/2010

Des : AL

N° plan : **P C B-190**

CE DOCUMENT EST LA PROPRIETE DES MENUISERIES ELVA IL NE PEUT ETRE REPRODUIT OU COMMUNIQUE SANS SON AUTORISATION

Incl. **0**

**DETAIL POSE EN APPLIQUE - Dt 2804 PVC - ISO 140 - Gamme Horizon**

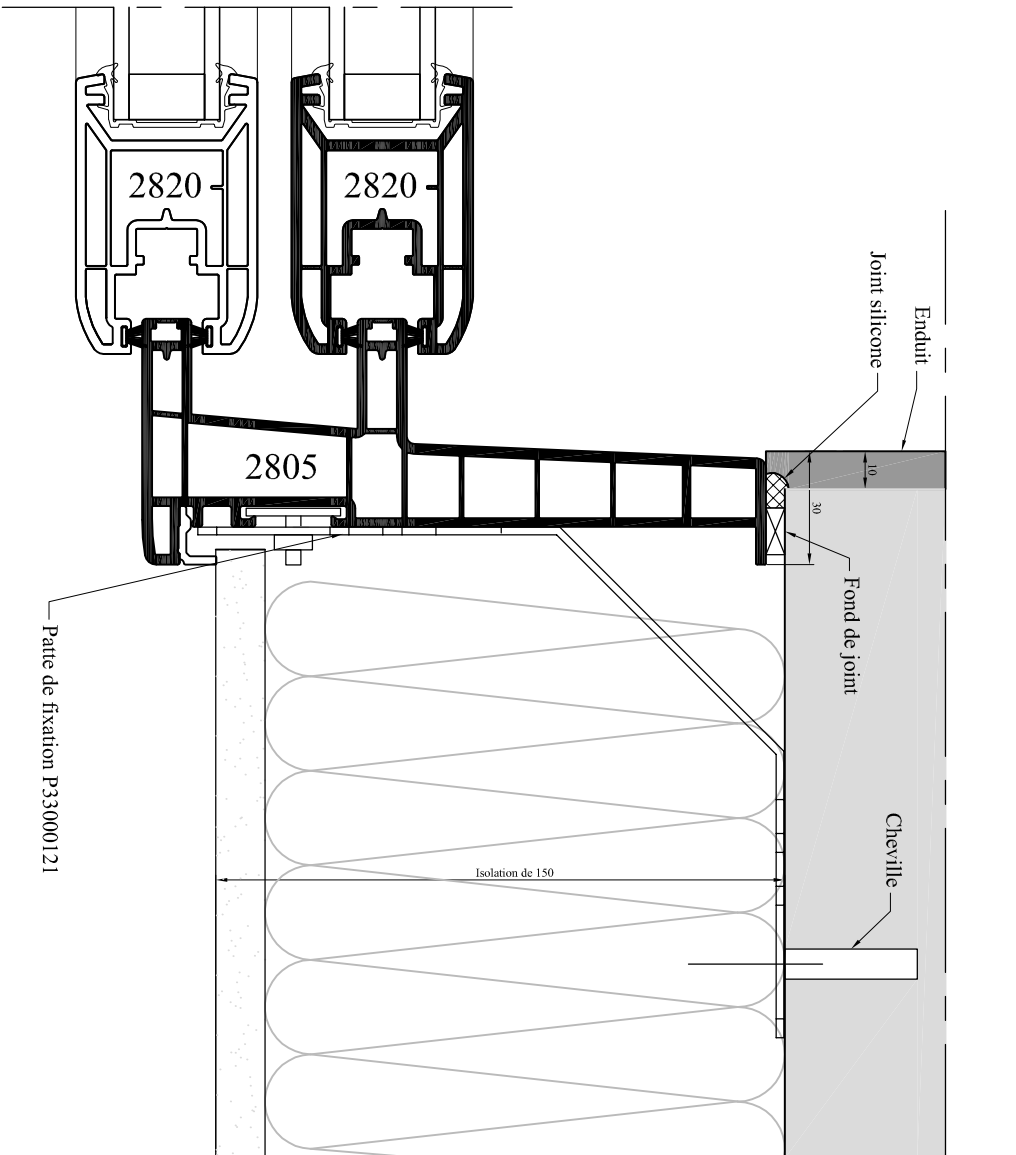

MENUISERIES  
**ELVA**  
 85260 LES BROUZILIS

Emplacement : On Dessin Menuiseries PVC\_Dossier technique REPOINSE Coulisants et B - Détails  
 Echelle : 1/2

Date : 26/04/2010 Des : AL

CE DOCUMENT EST LA PROPRIETE DES MENUISERIES ELVA IL NE  
 PEUT ETRE REPRODUIT OU COMMUNIQUE SANS SON AUTORISATION

N° plan : **P C B-195**

Incl. **0**

**DETAIL POSE EN APPLIQUE - Dt 2805 PVC - ISO 150 - Gamme Horizon**

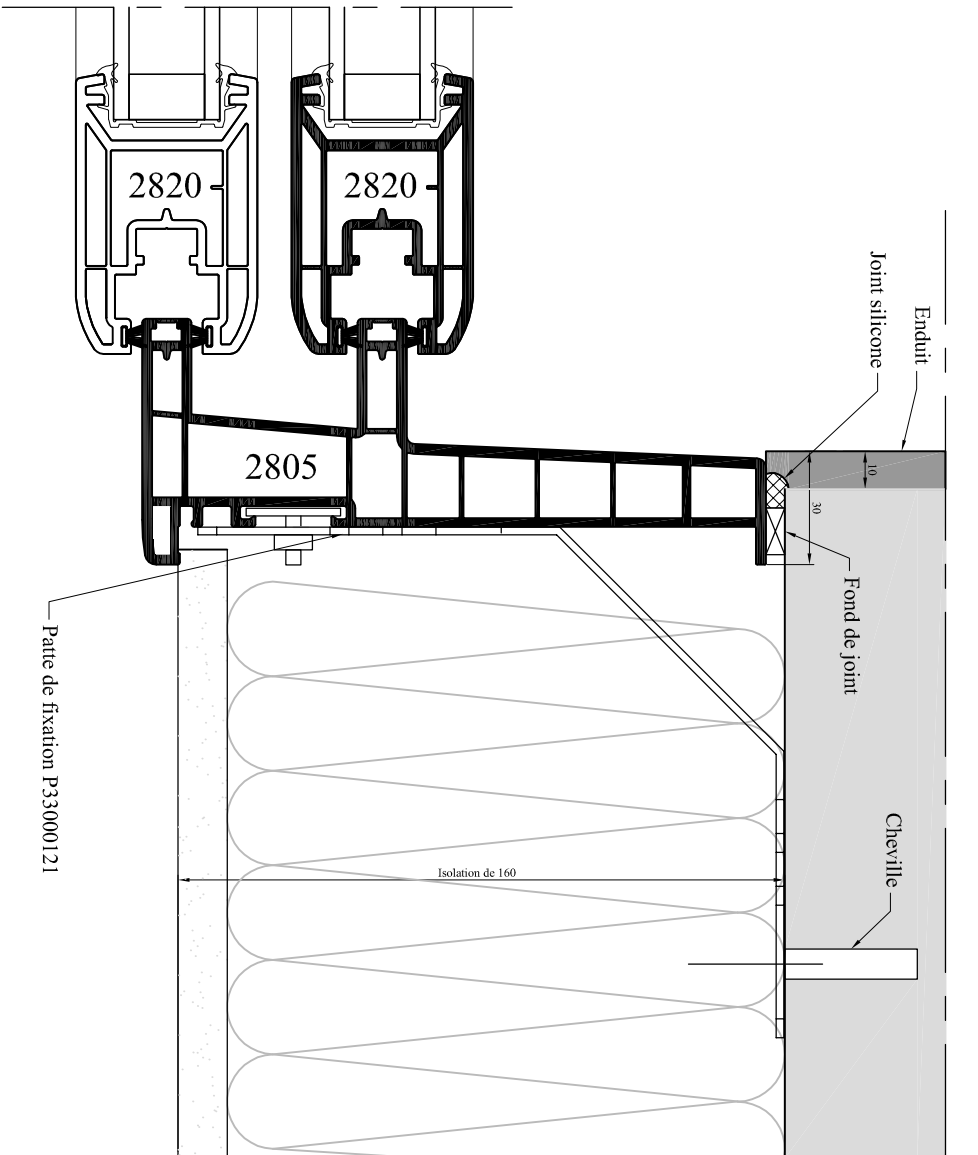

Parte de fixation P33000121

MENUSERIES <b>ELVA</b> 85260 LES BROUZILS		Emplacement : On Dessin Menuiseries PVC_Dossier technique REPOUSE Coulisants B - Détails Echelle : 1/2		Date : 26/04/2010 Des : AL		CE DOCUMENT EST LA PROPRIETE DES MENUSERIES ELVA IL NE PEUT ETRE REPRODUIT OU COMMUNIQUE SANS SON AUTORISATION		N° plan : <b>P C B-200</b> Inéd. <b>0</b>	
<b>DETAIL POSE EN APPLIQUE - Dt 2805 PVC - ISO 160 - Gamme Horizon</b>									

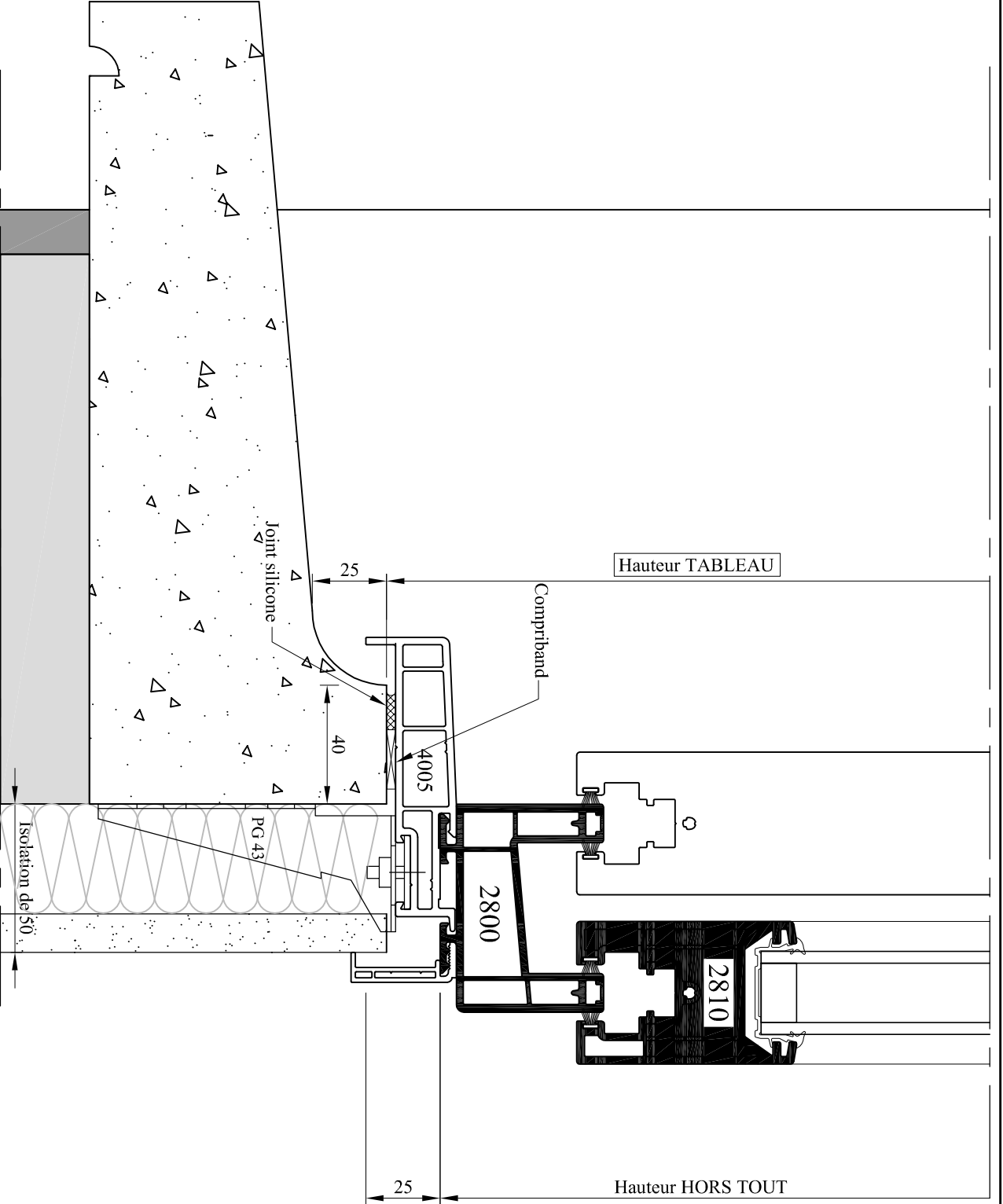

Hauteur TABLEAU

Hauteur HORS TOUT

85260 LES BROUZILS  
**ELVA**  
 MENUISERIES



Emplacement : OnDessinMenuiseries PVC\_Dossier technique REPOUSSECOULISSANTS/B - Détails

Echelle : 1/2

Date : 27/04/2010

Des : AL

N° plan : **P C B-210**

CE DOCUMENT EST LA PROPRIETE DES MENUISERIES ELVA IL NE PEUT ETRE REPRODUIT OU COMMUNIQUE SANS SON AUTORISATION

Incl. **0**

**DETAIL PIERCE D'APPUI MACONNE - Dt 2800 PVC - ISO 50 - Gamme Horizon**

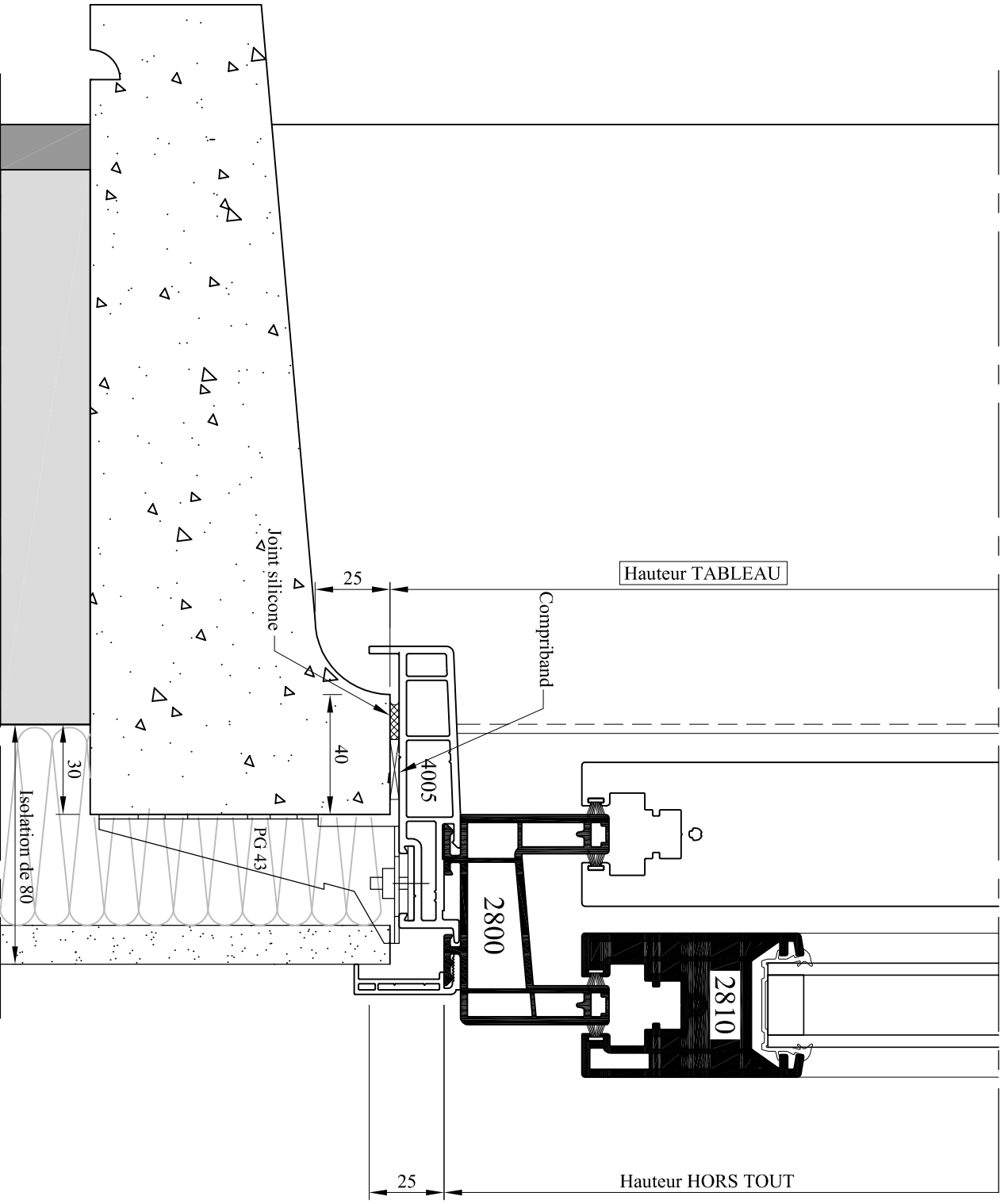

MENUISERIES  
**ELVA**  
 85260 LES BROUZILS

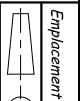

Emplacement : On Dessin Menuiseries PVC\_Dossier technique REPOINSE Coulisants et B - Détails  
 Echelle : 1/2

Date : 27/04/2010  
 Des : AL

N° plan : **P C B-220**  
 CE DOCUMENT EST LA PROPRIETE DES MENUISERIES ELVA IL NE PEUT ETRE REPRODUIT OU COMMUNIQUE SANS SON AUTORISATION

Inéd. **0**

**DETAIL PIERCE D'APPUI MACONNE - Dt 2800 PVC - ISO 80 - Gamme Horizon**

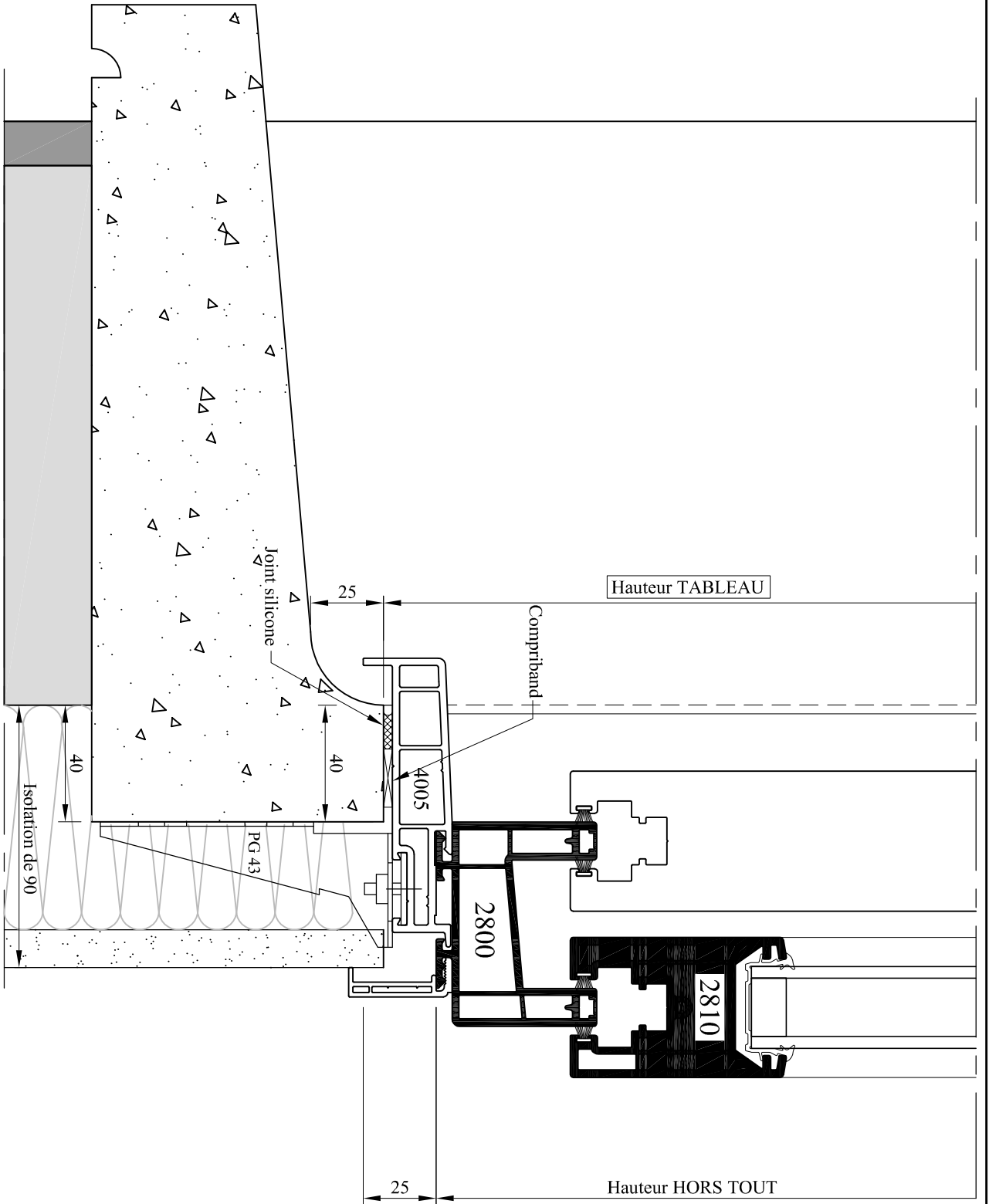

85260 LES BROUZILS

MENUISERIES

**ELVA**



Emplacement : OnDesainMenuiseries PVC\_Dossier technique REPOINSEcoulisantsa1B - Détails

Echelle : 1/2

Date : 27/04/2010

Des : AL

N° plan : **P C B-230**

CE DOCUMENT EST LA PROPRIETE DES MENUISERIES ELVA IL NE PEUT ETRE REPRODUIT OU COMMUNIQUE SANS SON AUTORISATION

Incl. **0**

**DETAIL PIERCE D'APPUI MACONNE - Dt 2800 PVC - ISO 90 - Gamme Horizon**

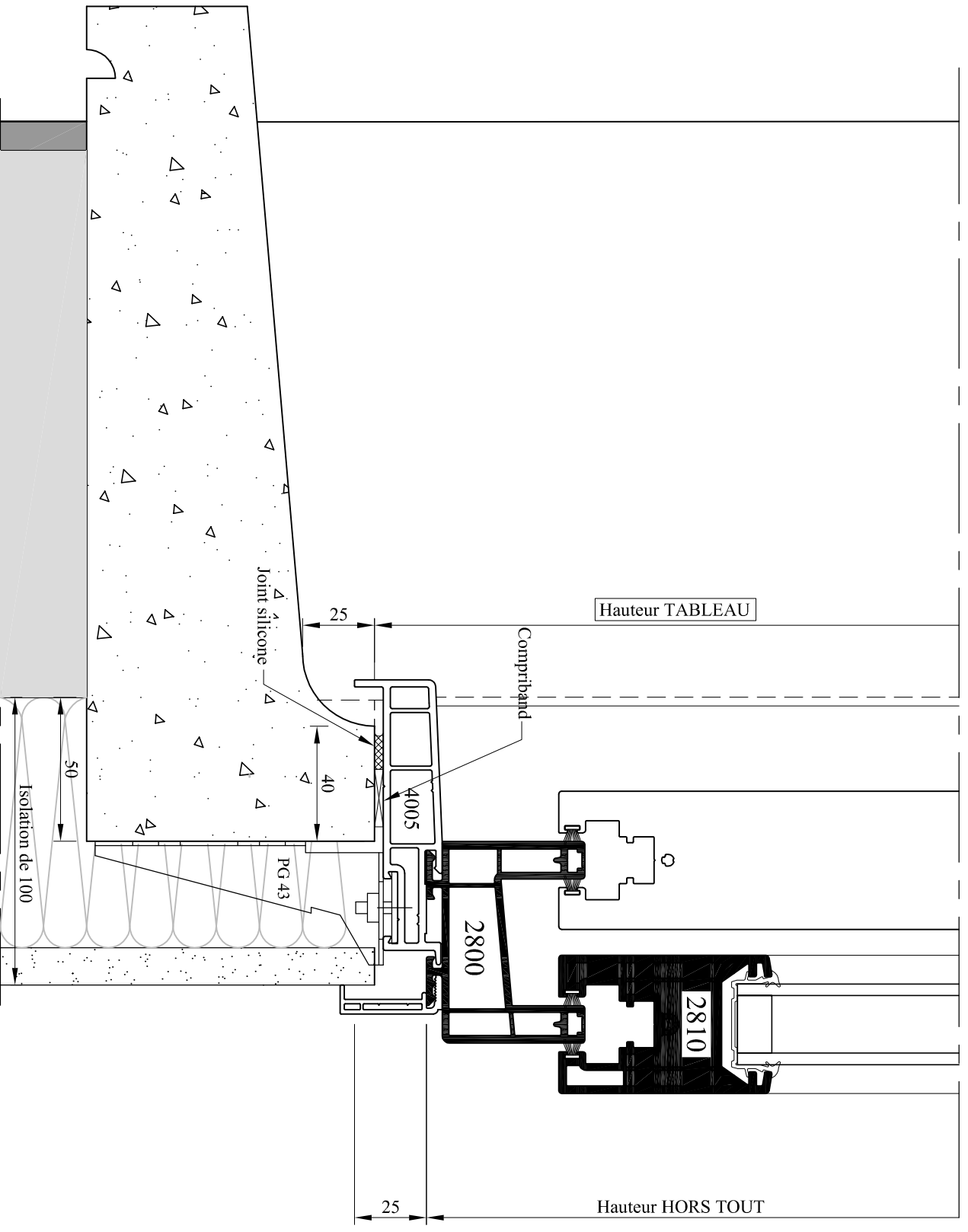

85260 MENUSERIES  
**ELVA**  
 LES BROUZILS

Emplacement : OnDesainMenuiseries PVC\_Dossier technique REPOUSSEcoulisantsaB - Détails  
 Echelle : 1/2  
 Date : 27/04/2010  
 Des : AL

**DETAIL PIERCE D'APPUI MACONNE - Dt 2800 PVC - ISO 100 - Gamme Horizon**

N° plan : **P C B-240**  
 CE DOCUMENT EST LA PROPRIETE DES MENUSERIES ELVA IL NE PEUT ETRE REPRODUIT OU COMMUNIQUE SANS SON AUTORISATION  
 Inéd. **0**

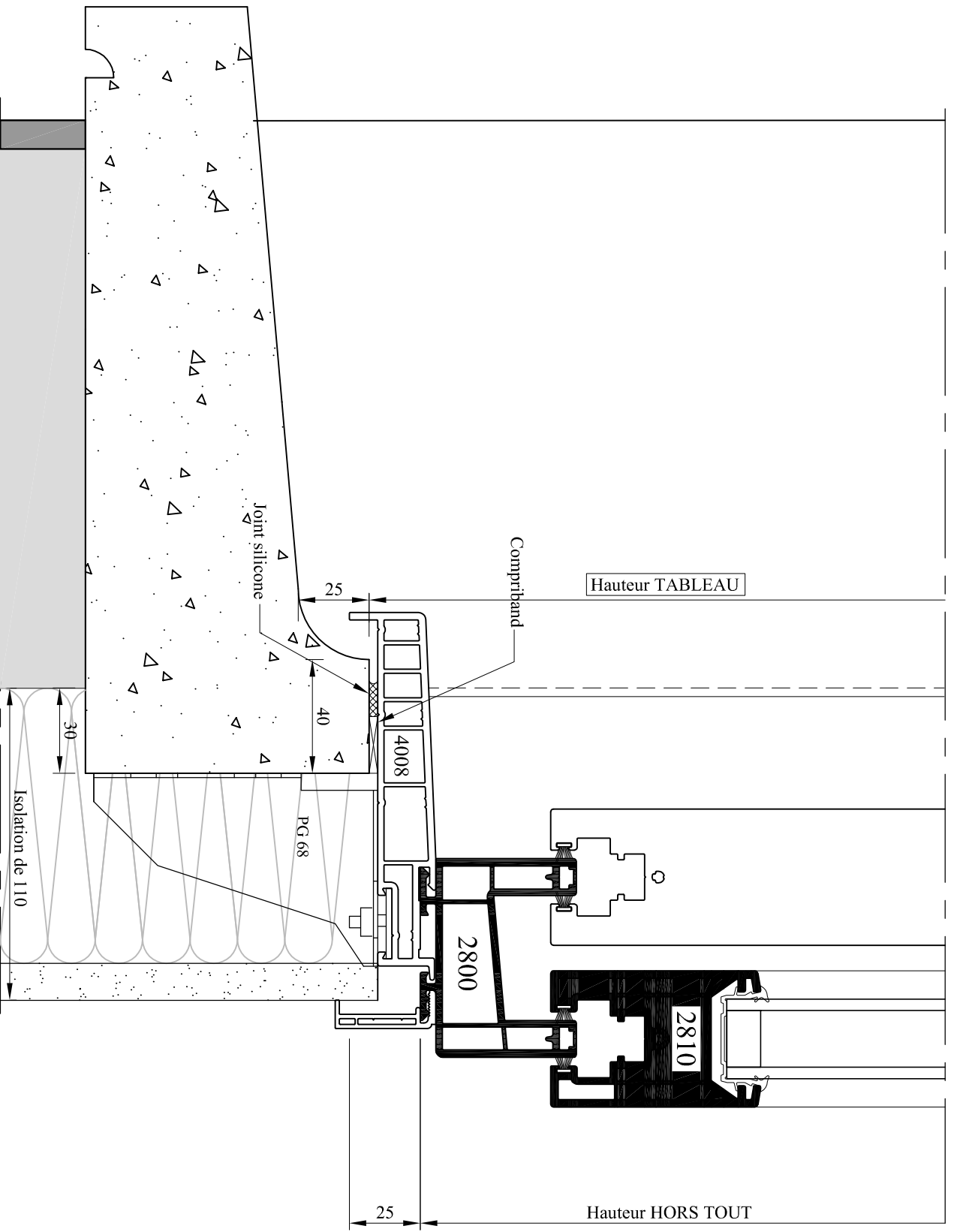

Hauteur TABLEAU

Hauteur HORS TOUT

85260 LES BROUZILS  
**ELVA**  
 MENUISERIES

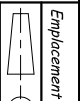

Emplacement : On Dessin Menuiseries PVC\_Dossier technique REPOUSSE Coulisants et B - Détails  
 Echelle : 1/2  
 Date : 27/04/2010  
 Des : AL

DETAIL PIECE D'APPUI MACONNE - Dt 2800 PVC - ISO 110 - Gamme Horizon

N° plan : **P C B-250**  
 CE DOCUMENT EST LA PROPRIETE DES MENUISERIES ELVA IL NE PEUT ETRE REPRODUIT OU COMMUNIQUE SANS SON AUTORISATION

Incl. **0**



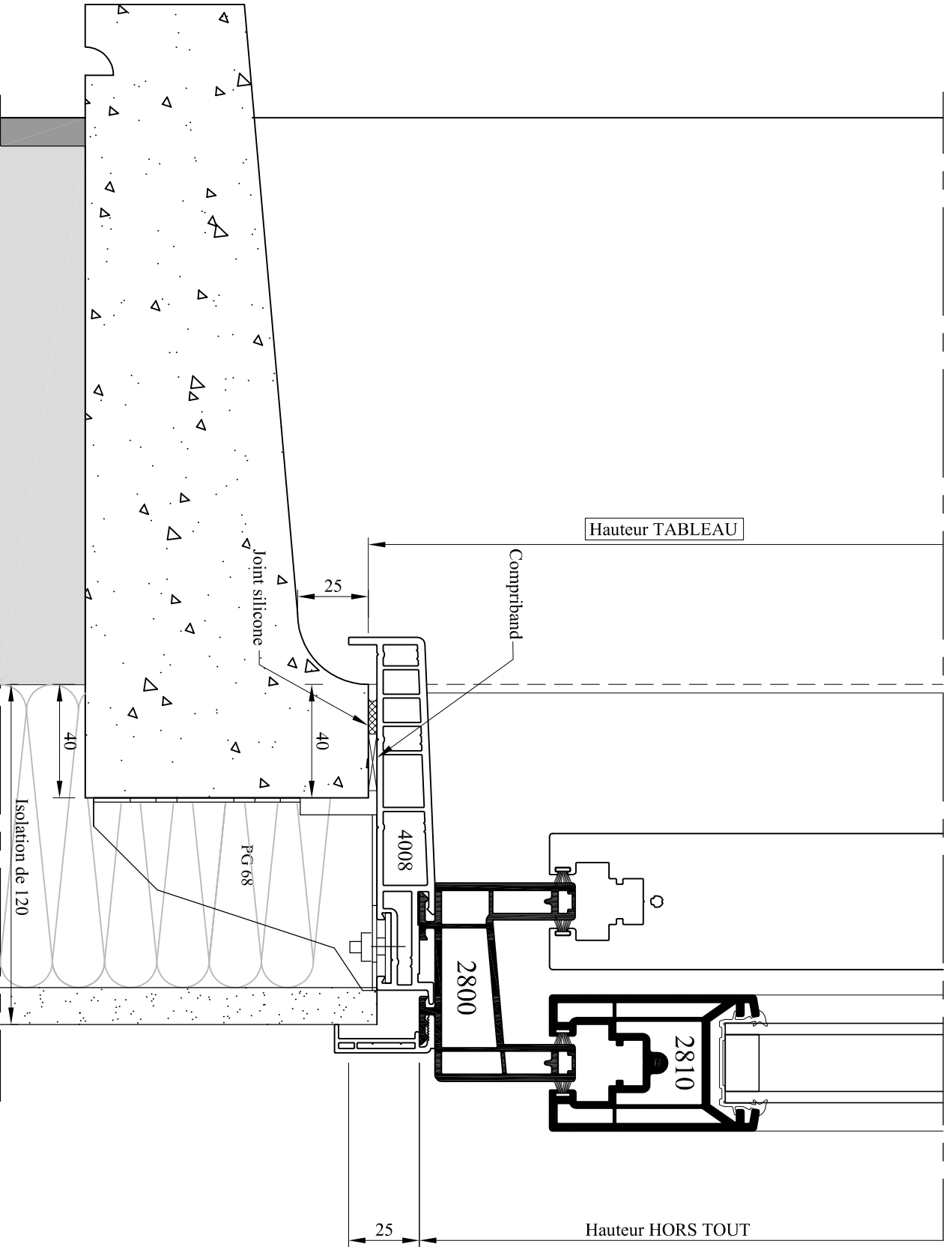

85260 LES BROUZILS

MENUISERIES

**ELVA**

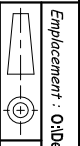

Emplacement : On Dessin Menuiseries PVC\_Dossier technique REPOINSE Coulisants et B - Détails

Echelle : 1/2

Date : 27/04/2010

Des : AL

N° plan : **P C B-260**

CE DOCUMENT EST LA PROPRIETE DES MENUISERIES ELVA IL NE PEUT ETRE REPRODUIT OU COMMUNIQUE SANS SON AUTORISATION

Incl. **0**

**DETAIL PIECE D'APPUI MACONNE - Dt 2800 PVC - ISO 120 - Gamme Horizon**

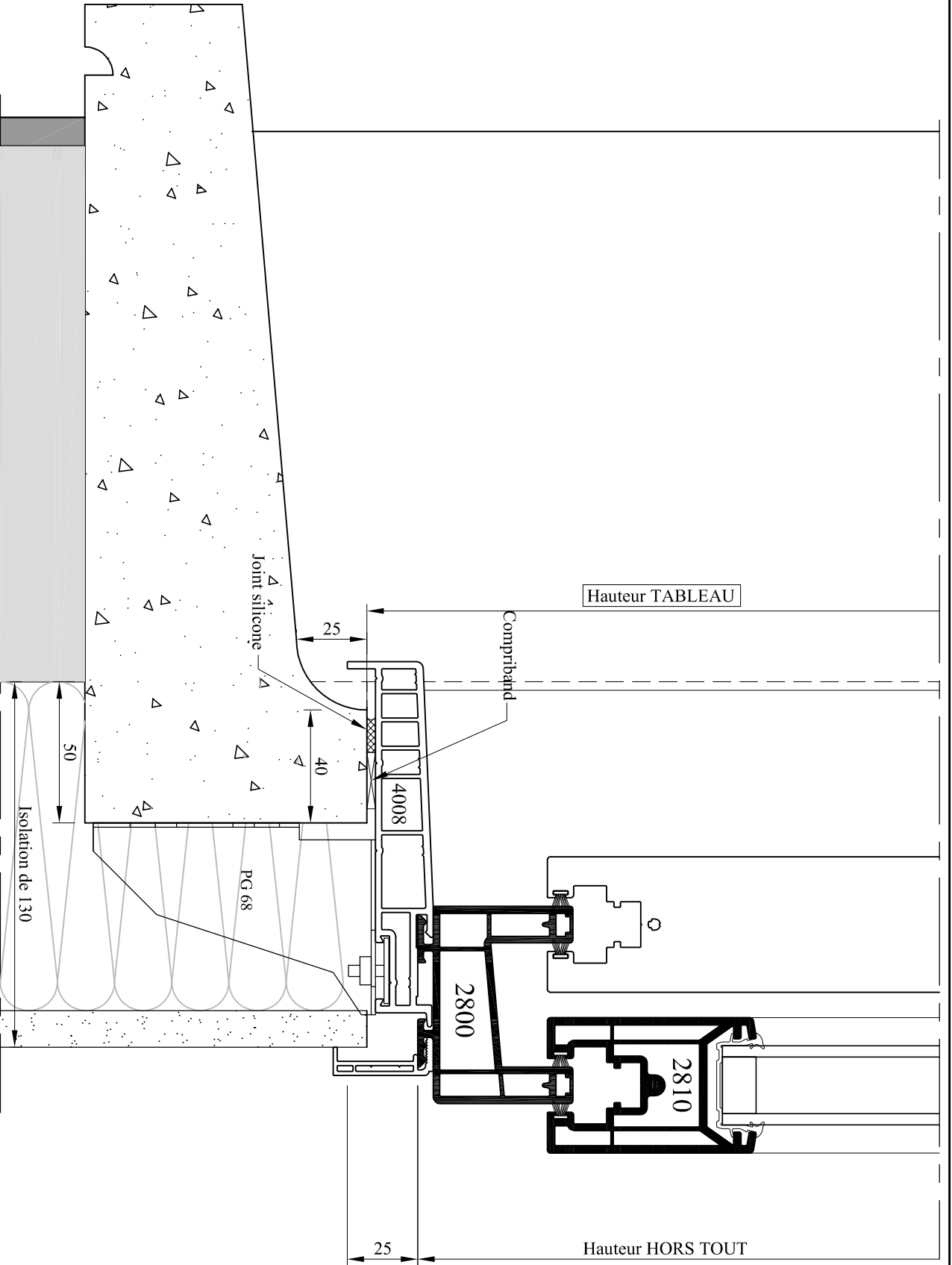

85260 LES BROUZILS

MENUISERIES

**ELVA**

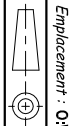

Emplacement : OUI/DesseinMenuiserie PVC\_Dossier technique REPOUSSE/Coulissant/B - Détails

Echelle : 1/2

Date : 27/04/2010

Des : AL

N° plan : **P C B-270**

DETAIL PIECE D'APPUI MACONNE - Dt 2800 PVC - ISO 130 - Gamme Horizon

CE DOCUMENT EST LA PROPRIETE DES MENUISERIES ELVA IL NE PEUT ETRE REPRODUIT OU COMMUNIQUE SANS SON AUTORISATION

Incl. 0

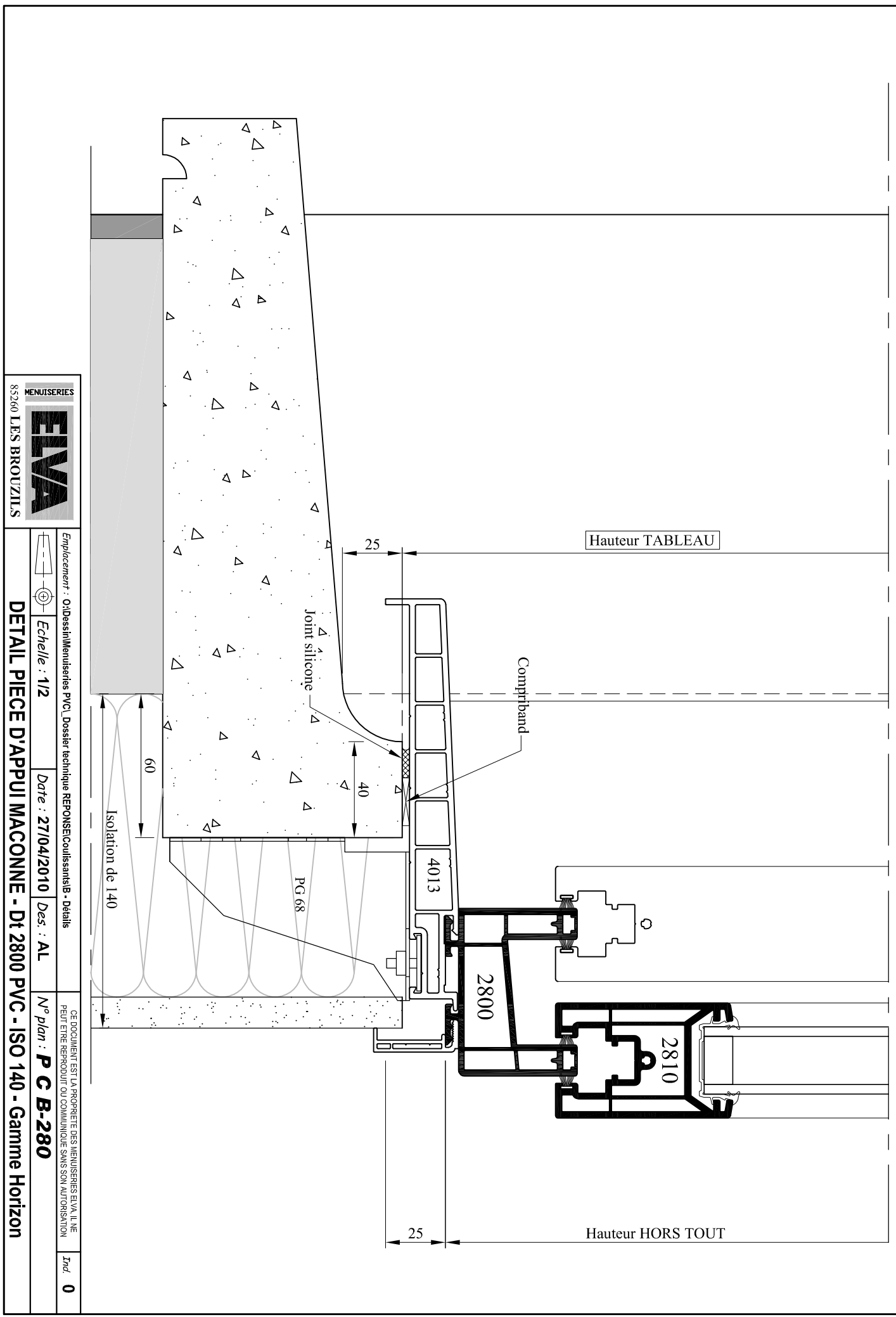

Hauteur TABLEAU

Hauteur HORS TOUT

Comptiband

Joint silicone

Isolation de 140

PG 68

4013

2800

2810

85260 LES BROUZILS

MENUISERIES

**ELVA**

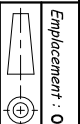

Emplacement : On Dessin Menuiserie PVC\_Dossier technique REPOUSSE\_Coulissant B - Détails

Echelle : 1/2

Date : 27/04/2010

Des : AL

N° plan : **P C B-280**

CE DOCUMENT EST LA PROPRIETE DES MENUISERIES ELVA IL NE PEUT ETRE REPRODUIT OU COMMUNIQUE SANS SON AUTORISATION

Incl. **0**

**DETAIL PIECE D'APPUI MACONNE - Dt 2800 PVC - ISO 140 - Gamme Horizon**

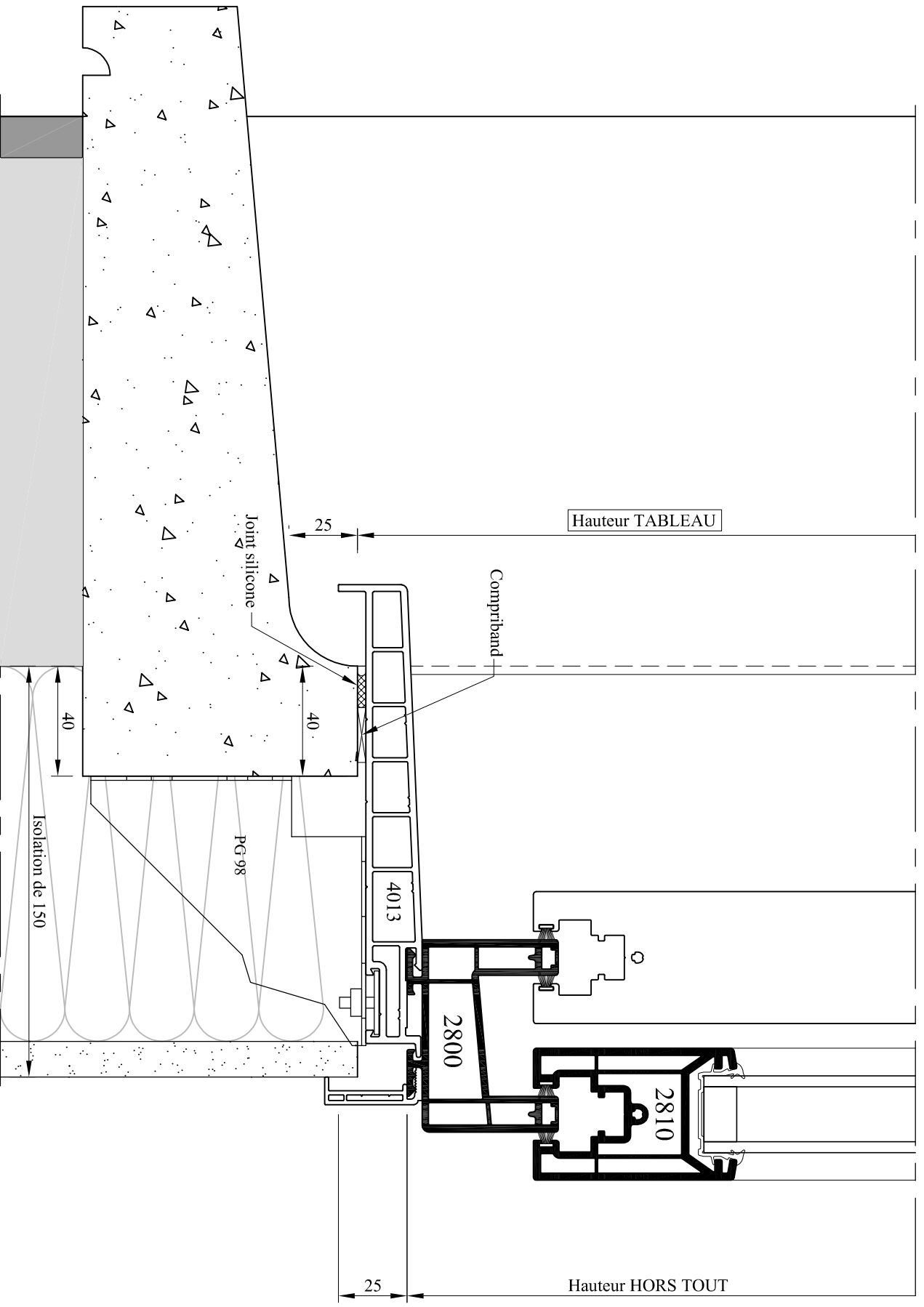

85260 LES BROUZILS  
**ELVA**  
 MENUISERIES

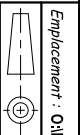

Emplacement : OUDessinMenuiseries PVC\_Dossier technique REPOINSEcoulisantsB - Détails  
 Echelle : 1/2

Date : 27/04/2010  
 Des : AL

N° plan : **P C B-290**  
 CE DOCUMENT EST LA PROPRIETE DES MENUISERIES ELVA IL NE PEUT ETRE REPRODUIT OU COMMUNIQUE SANS SON AUTORISATION

Incl. **0**

**DETAIL PIECE D'APPUI MACONNE - Dt 2800 PVC - ISO 150 - Gamme Horizon**

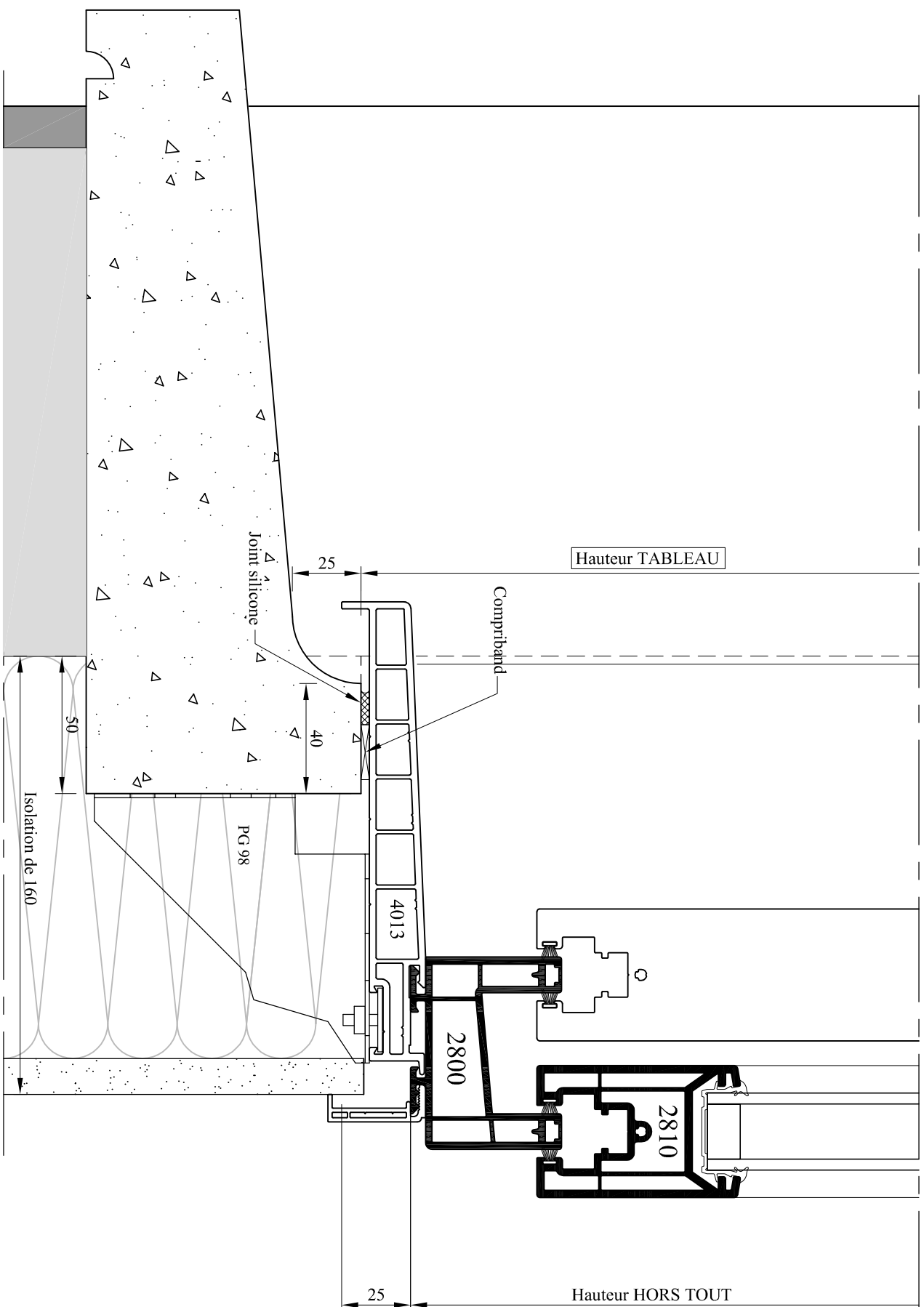

Hauteur TABLEAU

Hauteur HORS TOUT

Comprimband

Joint silicone

PG 98

25

40

50

Isolation de 160

25

4013

2800

2810

MENUISERIES  
**ELVA**  
 LES BROUZILS

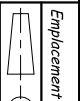

Emplacement : On Dessin Menuiseries PVC\_Dossier technique REPOUSSECOUSANTS/B - Détails

Echelle : 1/2

Date : 27/04/2010

Des : AL

N° plan : **P C B-300**

CE DOCUMENT EST LA PROPRIETE DES MENUISERIES ELVA IL NE PEUT ETRE REPRODUIT OU COMMUNIQUE SANS SON AUTORISATION

Incl. **0**

**DETAIL PIERCE D'APPUI MACONNE - Dt 2800 PVC - ISO 160 - Gamme Horizon**

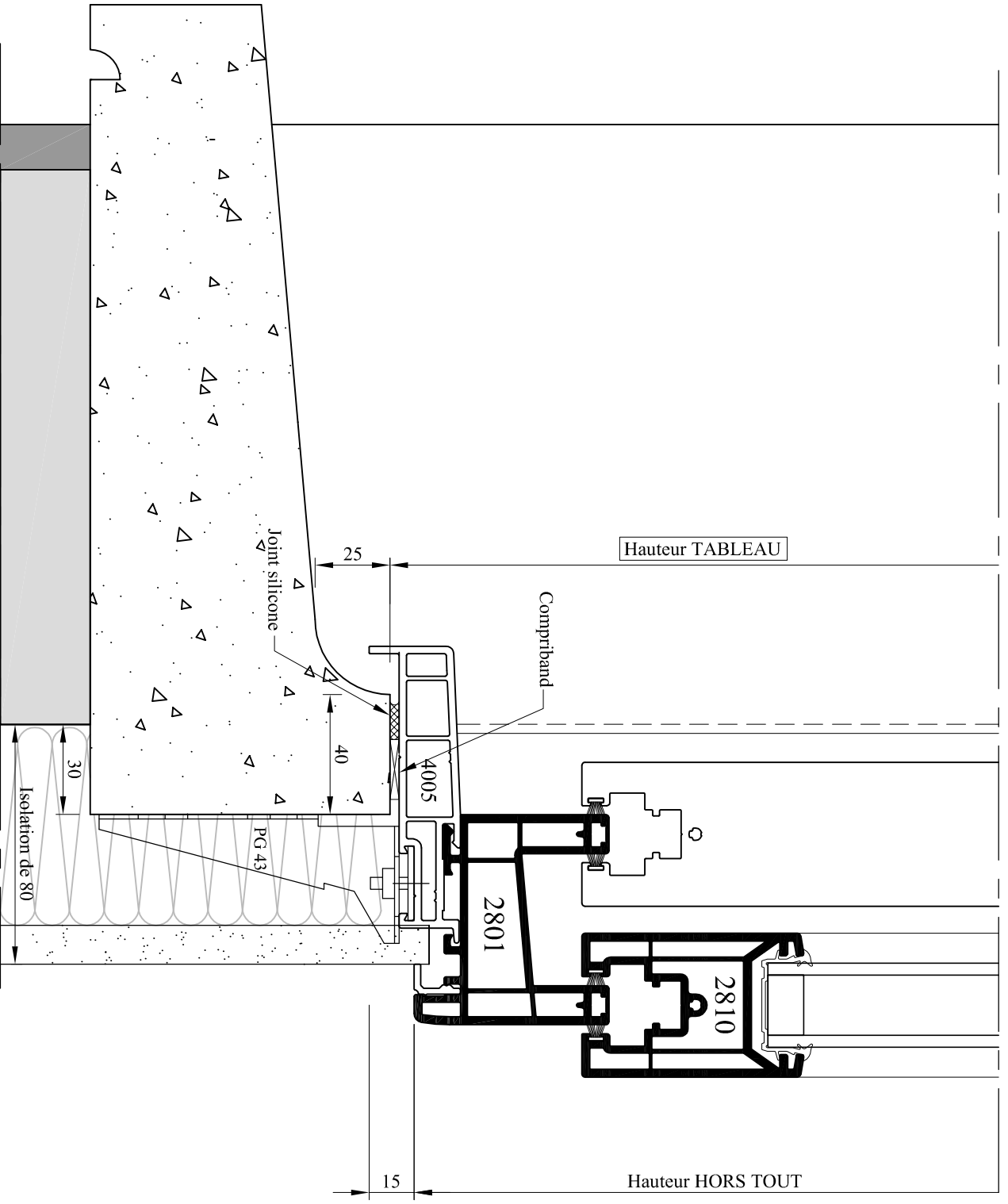

85260 LES BROUZILS  
**ELVA**  
 MENUISERIES

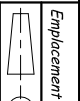

Emplacement : On Dessin Menuiseries PVC\_Dossier technique REPOUSSE Coulisants et B - Détails

Echelle : 1/2

Date : 28/04/2010

Des : AL

N° plan : **P C B-305**

CE DOCUMENT EST LA PROPRIETE DES MENUISERIES ELVA IL NE PEUT ETRE REPRODUIT OU COMMUNIQUE SANS SON AUTORISATION

Incl. **0**

**DETAIL PIECE D'APPUI MACONNE - Dt 2801 PVC - ISO 80 - Gamme Horizon**

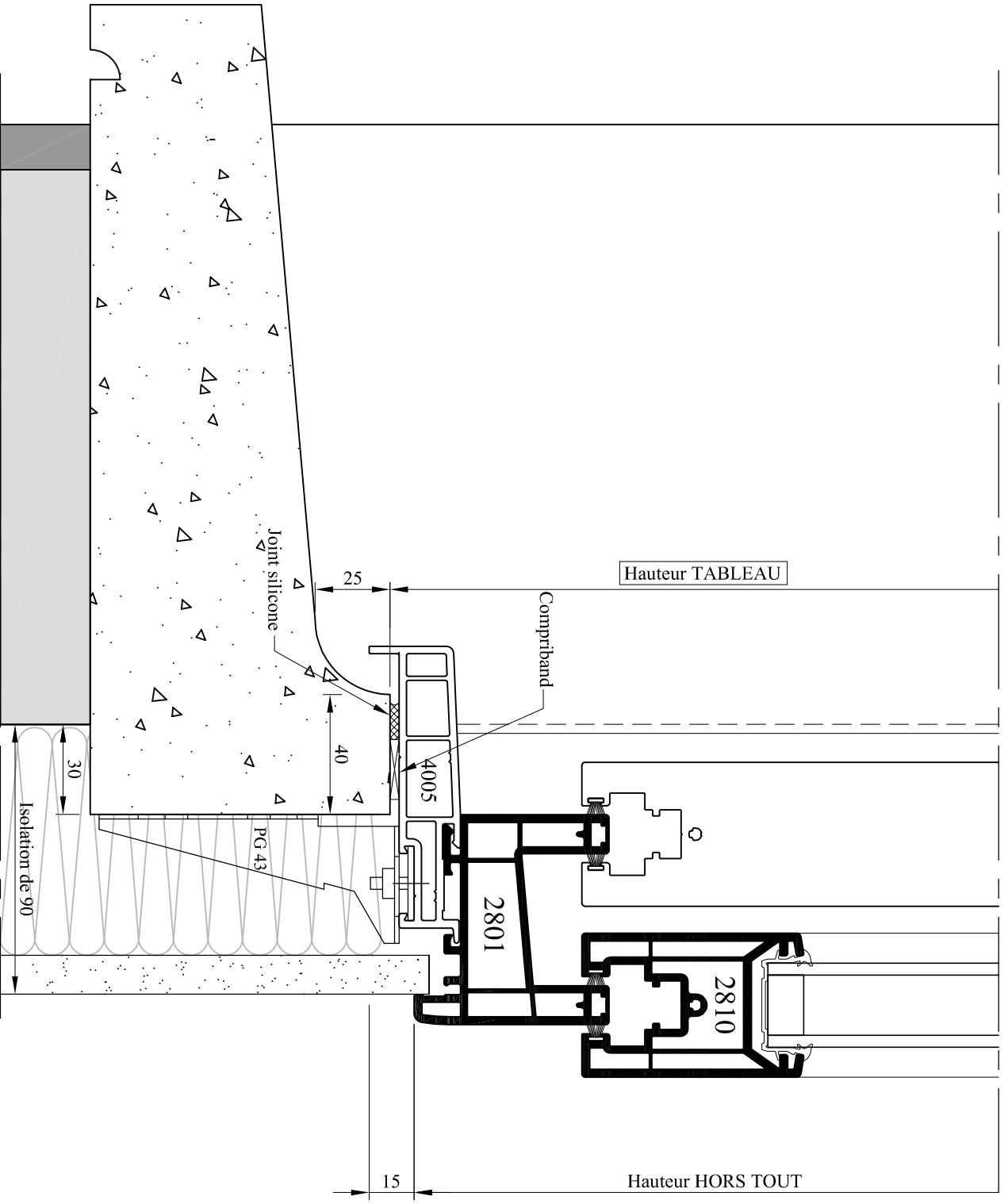

85260 LES BROUZILS  
**ELVA**  
 MENUISERIES

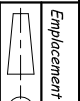

Emplacement : OnDesinMenuiseries PVC\_Dossier technique REPOUSSEcoulisantsa1B - Détails

Echelle : 1/2

Date : 28/04/2010

Des : AL

N° plan : **P C B-310**

CE DOCUMENT EST LA PROPRIETE DES MENUISERIES ELVA IL NE PEUT ETRE REPRODUIT OU COMMUNIQUE SANS SON AUTORISATION

Inéd. **0**

**DETAIL PIECE D'APPUI MACONNE - Dt 2801 PVC - ISO 90 - Gamme Horizon**

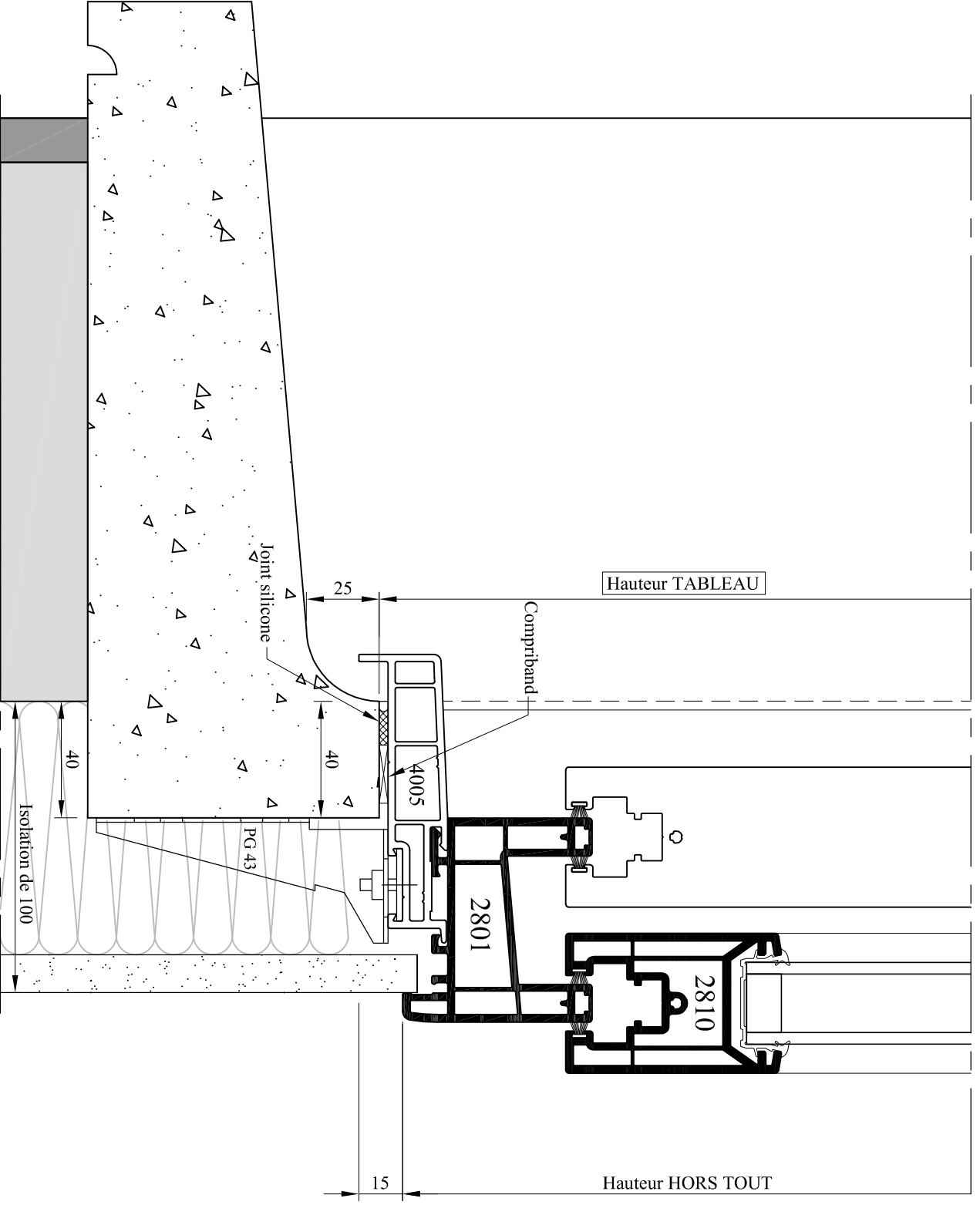

85260 LES BROUZILS  
**ELVA**  
 MENUISERIES

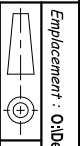

Emplacement : OnDesainMenuiseries PVC\_Dossier technique REPNSEIcoulisantsaIb - Détails  
 Echelle : 1/2

Date : 28/04/2010  
 Des : AL

N° plan : **P C B-320**  
 CE DOCUMENT EST LA PROPRIETE DES MENUISERIES ELVA IL NE PEUT ETRE REPRODUIT OU COMMUNIQUE SANS SON AUTORISATION

Incl. **0**

**DETAIL PIECE D'APPUI MACONNE - Dt 2801 PVC - ISO 100 - Gamme Horizon**



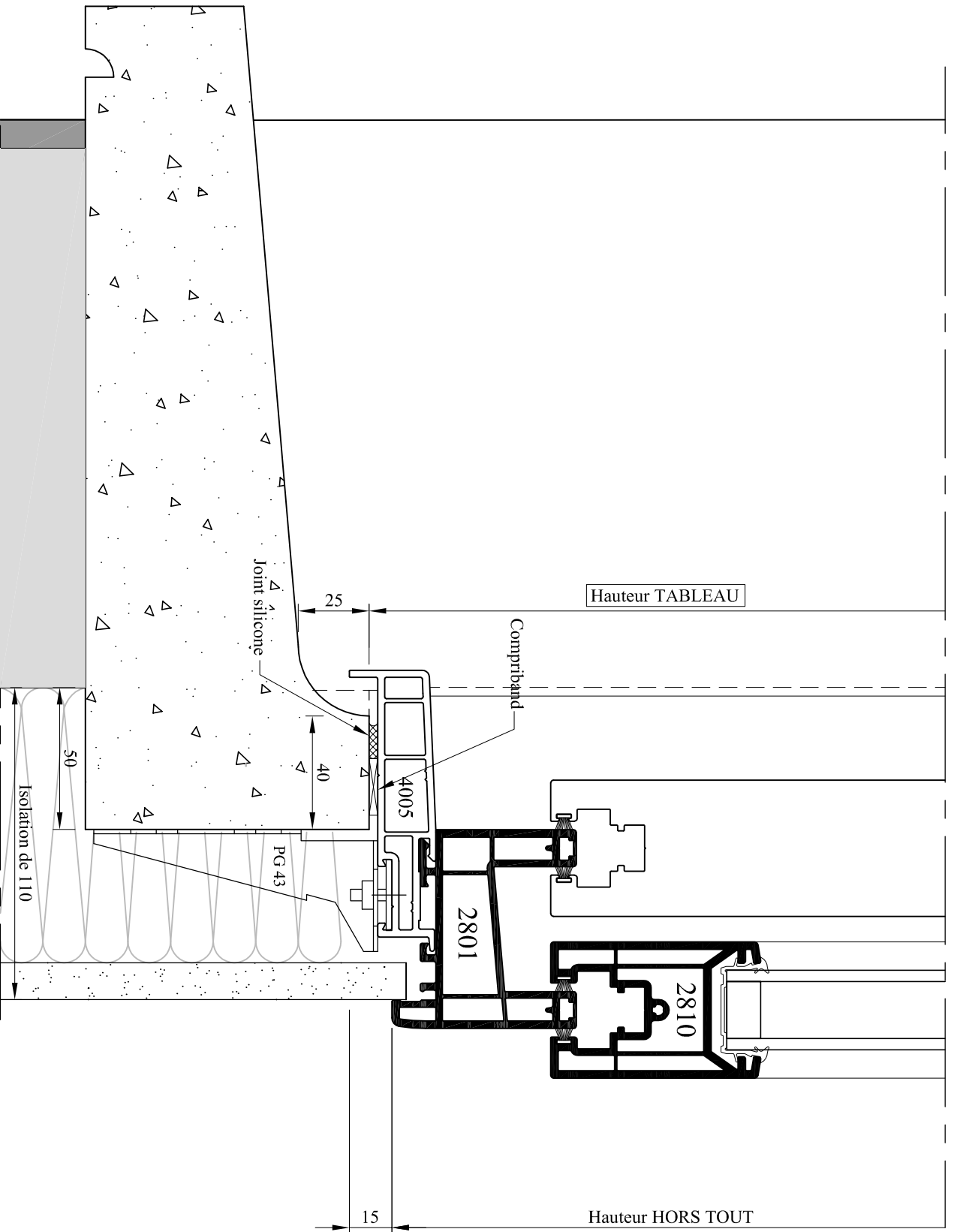

Hauteur TABLEAU

Hauteur HORS TOUT

85260 LES BROUZILS  
**ELVA**  
 MENUISERIES

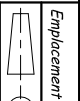

Emplacement : OnDesainMenuiseries PVC\_Dossier technique REPOUSSECOULISSANTSIB - Détails  
 Echelle : 1/2

Date : 28/04/2010

Des : AL

N° plan : **P C B-330**

CE DOCUMENT EST LA PROPRIETE DES MENUISERIES ELVA IL NE PEUT ETRE REPRODUIT OU COMMUNIQUE SANS SON AUTORISATION

Incl. **0**

**DETAIL PIECE D'APPUI MACONNE - Dt 2801 PVC - ISO 110 - Gamme Horizon**

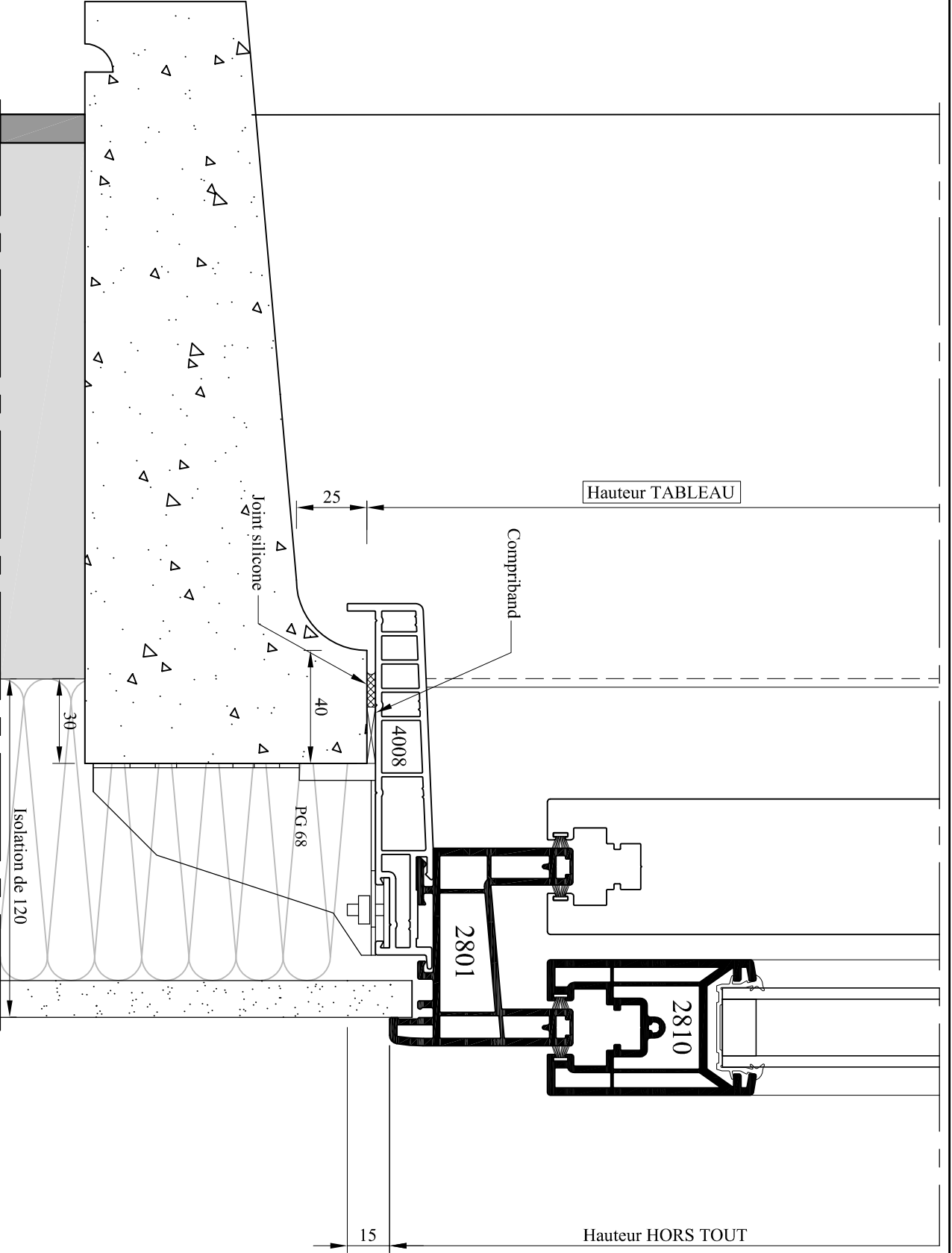

85260 MENUSERIES  
**ELVA**  
 LES BROUZILS

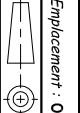

Emplacement : OnDesainMenuiseries PVC\_Dossier technique REPOUSSECOULISSANTS/B - Détails  
 Echelle : 1/2

Date : 28/04/2010

Des : AL

N° plan : **P C B-340**

CE DOCUMENT EST LA PROPRIETE DES MENUSERIES ELVA IL NE PEUT ETRE REPRODUIT OU COMMUNIQUE SANS SON AUTORISATION

Incl. **0**

**DETAIL PIECE D'APPUI MACONNE - Dt 2801 PVC - ISO 120 - Gamme Horizon**

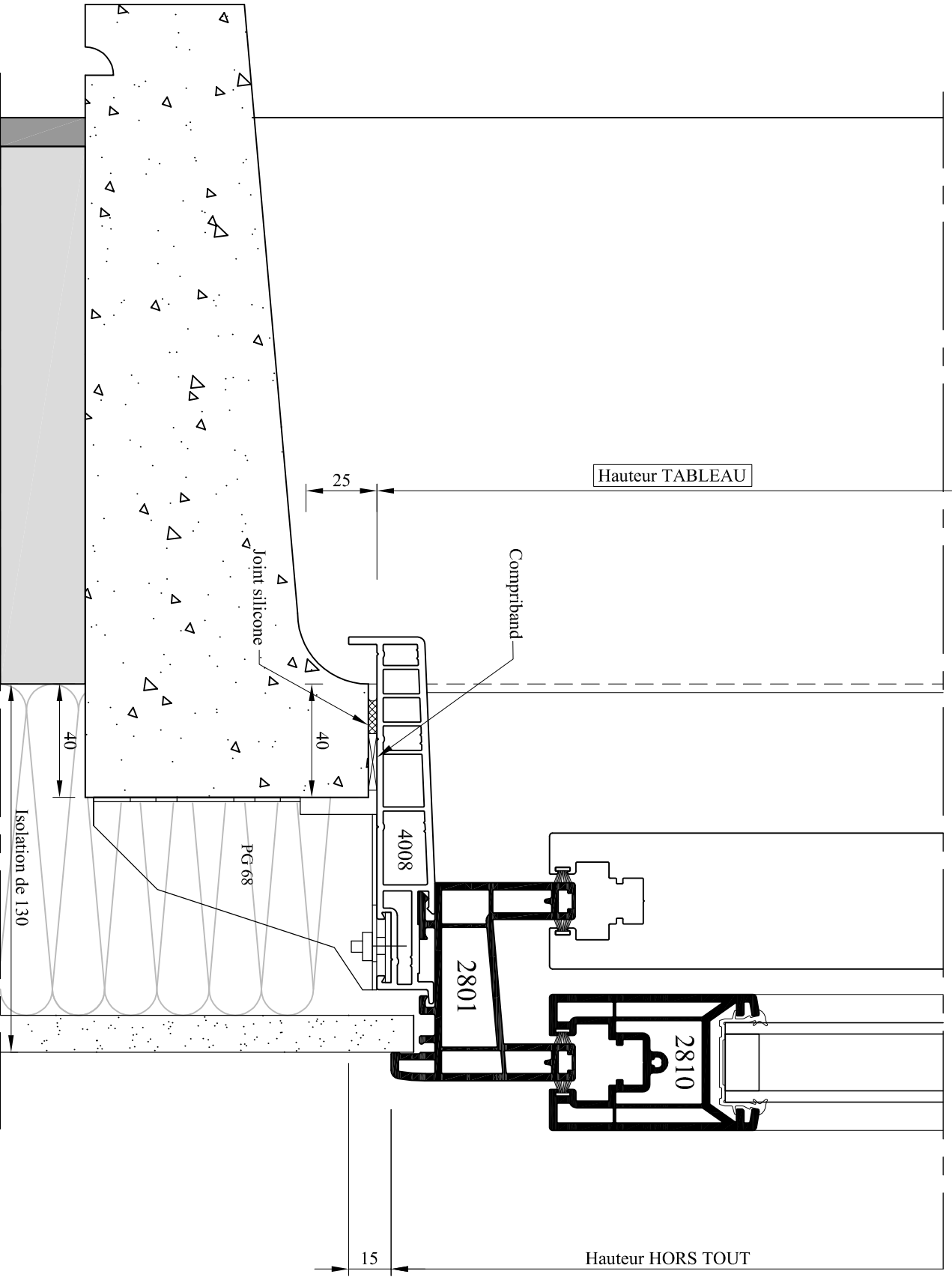

Hauteur TABLEAU

Hauteur HORS TOUT

Comprimband

Joint silicone

PG 68

4008

2801

2810

25

40

40

15

Isolation de 130

MENUISERIES  
**ELVA**  
 LES BROUZILS



Emplacement : On Dessin Menuiseries PVC\_Dossier technique REPONSE Coulisants et B - Détails

Echelle : 1/2

Date : 28/04/2010

Des : AL

N° plan : **P C B-350**

CE DOCUMENT EST LA PROPRIETE DES MENUISERIES ELVA IL NE PEUT ETRE REPRODUIT OU COMMUNIQUE SANS SON AUTORISATION

Incl. **0**

**DETAIL PIERCE D'APPUI MACONNE - Dt 2801 PVC - ISO 130 - Gamme Horizon**

85260

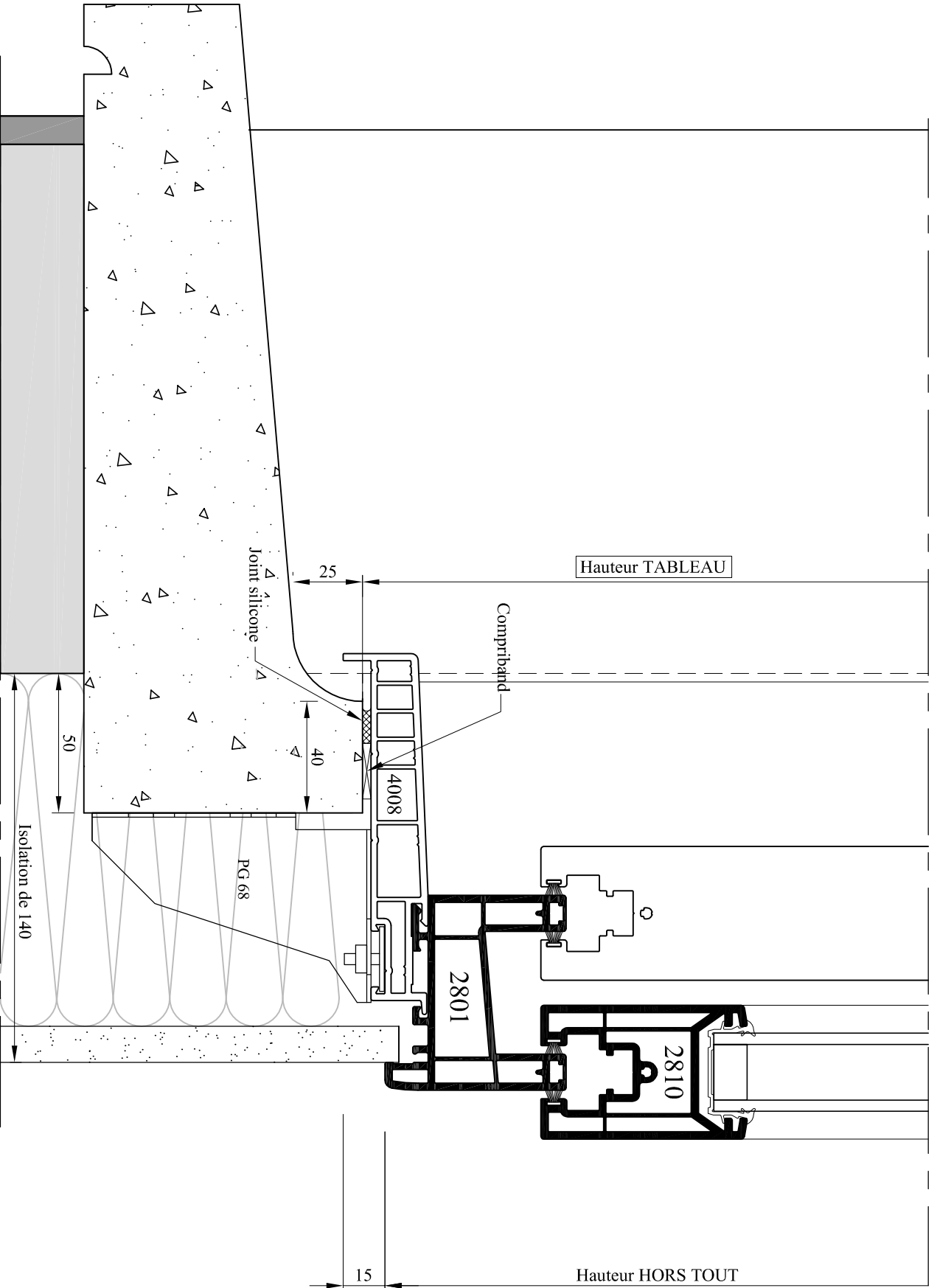

Hauteur TABLEAU

Hauteur HORS TOUT

Comptriband

Joint silicone

4008

PG 68

2801

2810

25

40

50

15

Isolation de 140

MENUISERIES  
**ELVA**  
 85260 LES BROUZILS



Emplacement : On Dessin Menuiseries PVC Dossier technique REPOUSSE Coulisants et B - Détails

Echelle : 1/2

Date : 28/04/2010

Des : AL

N° plan : **P C B-360**

CE DOCUMENT EST LA PROPRIETE DES MENUISERIES ELVA IL NE PEUT ETRE REPRODUIT OU COMMUNIQUE SANS SON AUTORISATION

Incl. **0**

**DETAIL PIECE D'APPUI MACONNE - Dt 2801 PVC - ISO 140 - Gamme Horizon**

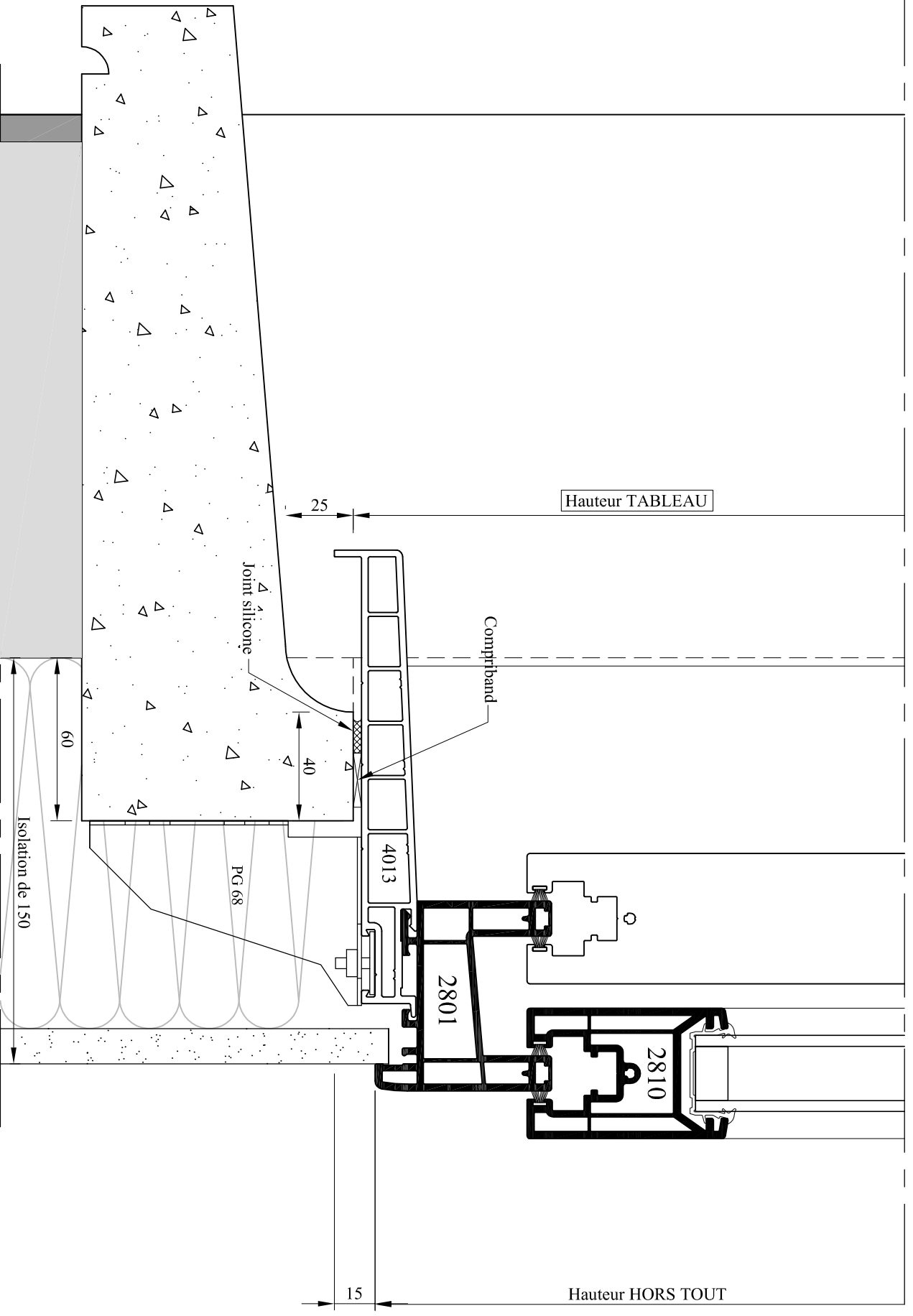

Hauteur TABLEAU

Hauteur HORS TOUT

Comptriband

Joint silicone

PG 68

4013

2801

2810

25

40

60

15

Isolation de 150

MENUISERIES  
**ELVA**  
 LES BROUZILS

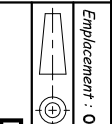

Emplacement : On Dessin Menuiserie PVC\_Dossier technique REPOUSSECOULISANT B - Détails

Echelle : 1/2

Date : 28/04/2010

Des : AL

N° plan : **P C B-370**

CE DOCUMENT EST LA PROPRIETE DES MENUISERIES ELVA IL NE PEUT ETRE REPRODUIT OU COMMUNIQUE SANS SON AUTORISATION

Incl. **0**

**DETAIL PIECE D'APPUI MACONNE - Dt 2801 PVC - ISO 150 - Gamme Horizon**

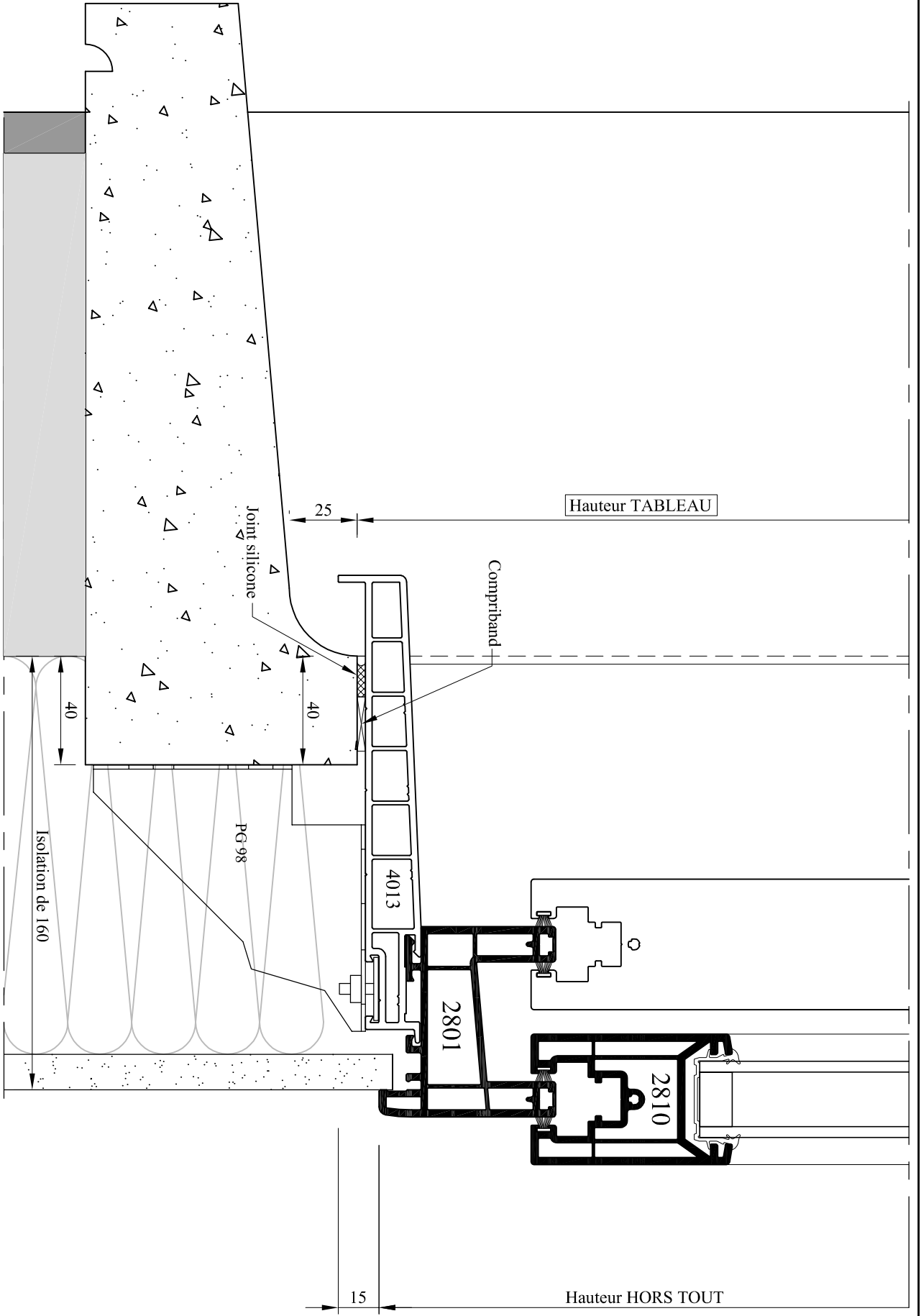

Hauteur TABLEAU

Hauteur HORS TOUT

85260 LES BROUZILS  
**ELVA**  
 MENUISERIES



Emplacement : On Dessin Menuiseries PVC\_Dossier technique REPOUSSECOUSSEABLE - Détails

Echelle : 1/2

Date : 28/04/2010

Des : AL

N° plan : **P C B-380**

CE DOCUMENT EST LA PROPRIETE DES MENUISERIES ELVA IL NE PEUT ETRE REPRODUIT OU COMMUNIQUE SANS SON AUTORISATION

Incl. **0**

**DETAIL PIERCE D'APPUI MACONNE - Dt 2801 PVC - ISO 160 - Gamme Horizon**

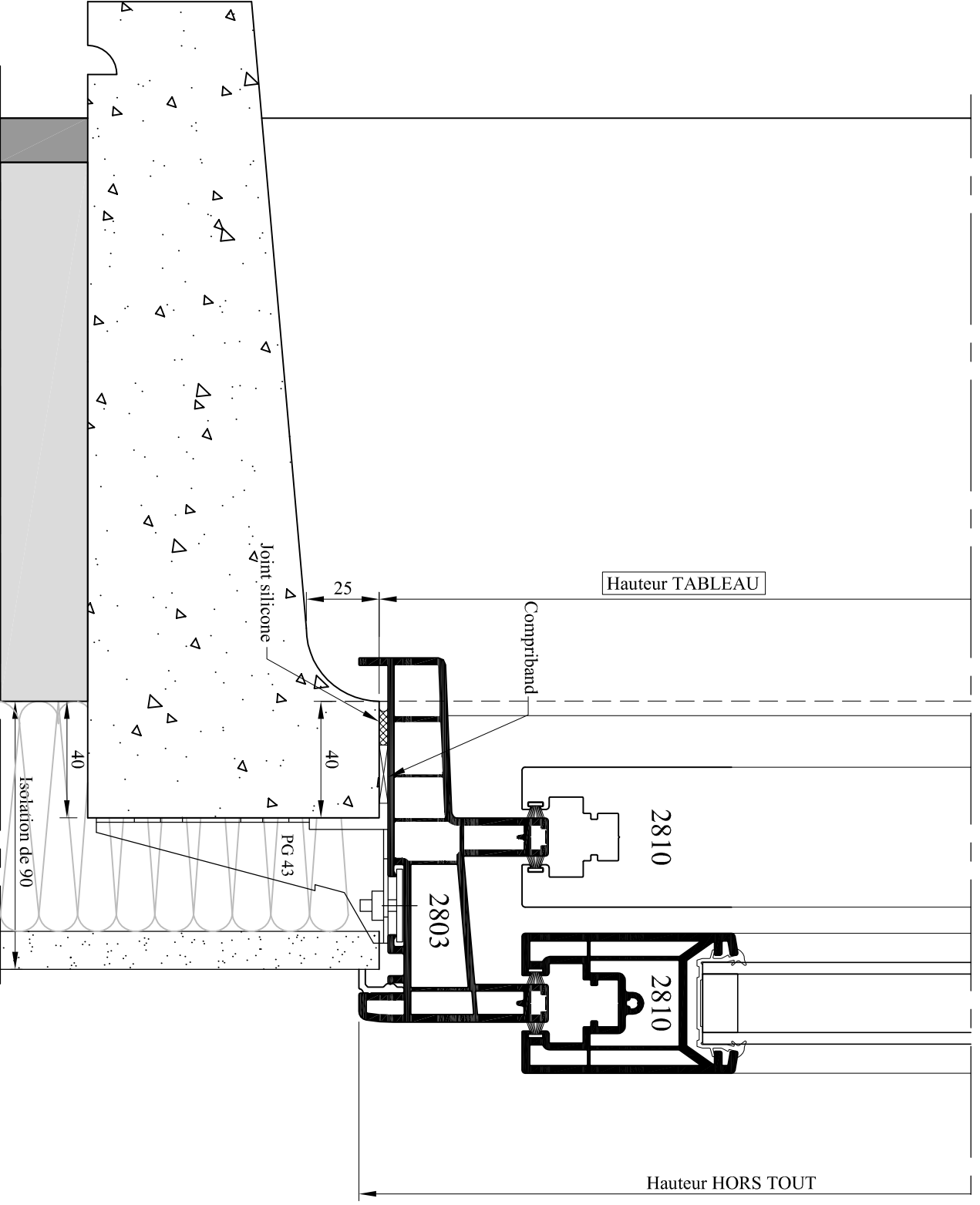

85260 LES BROUZILS

MENUISERIES

**ELVA**



Emplacement : OUI/DesinMenuiseries PVC\_Dossier technique REPOUSSE/coulissant/B - Détails

Echelle : 1/2

Date : 29/04/2010

Des : AL

N° plan : **P C B-385**

CE DOCUMENT EST LA PROPRIETE DES MENUISERIES ELVA IL NE PEUT ETRE REPRODUIT OU COMMUNIQUE SANS SON AUTORISATION

Incl. **0**

**DETAIL PIERCE D'APPUI MACONNE - Dt 2802 PVC - ISO 90 - Gamme Horizon**

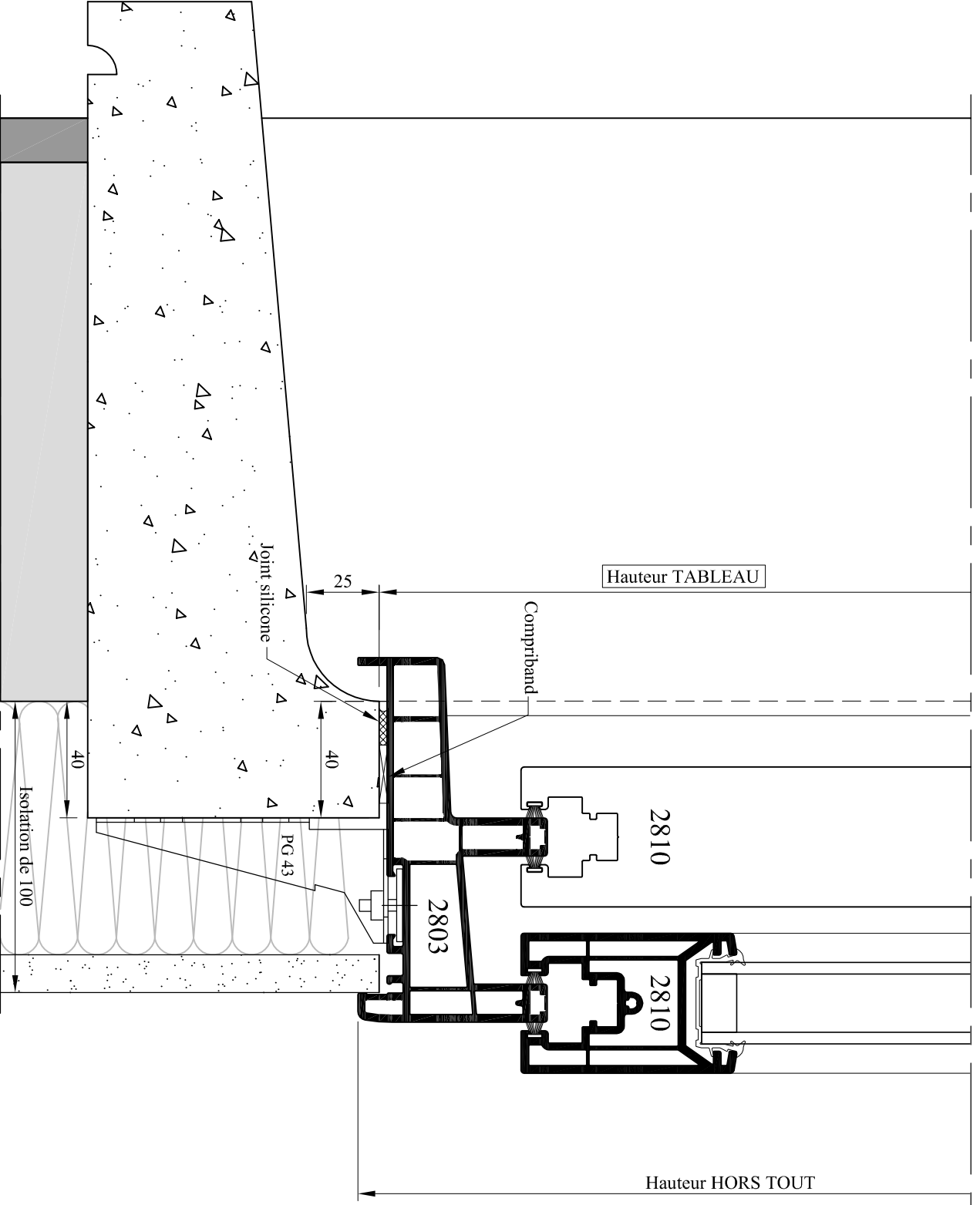

Hauteur TABLEAU

2810

2803

2810

Hauteur HORS TOUT

Comprimband

Joint silicone

PG 43

Isolation de 100

25

40

40

MENUISERIES  
**ELVA**  
 85260 LES BROUZILS



Emplacement : On Dessin Menuiseries PVC\_Dossier technique REPOUSSECOULISSANTS B - Détails

Echelle : 1/2

Date : 28/04/2010

Des : AL

N° plan : **P C B-390**

CE DOCUMENT EST LA PROPRIETE DES MENUISERIES ELVA IL NE PEUT ETRE REPRODUIT OU COMMUNIQUE SANS SON AUTORISATION

Incl. **0**

**DETAIL PIERCE D'APPUI MACONNE - Dt 2802 PVC - ISO 100 - Gamme Horizon**



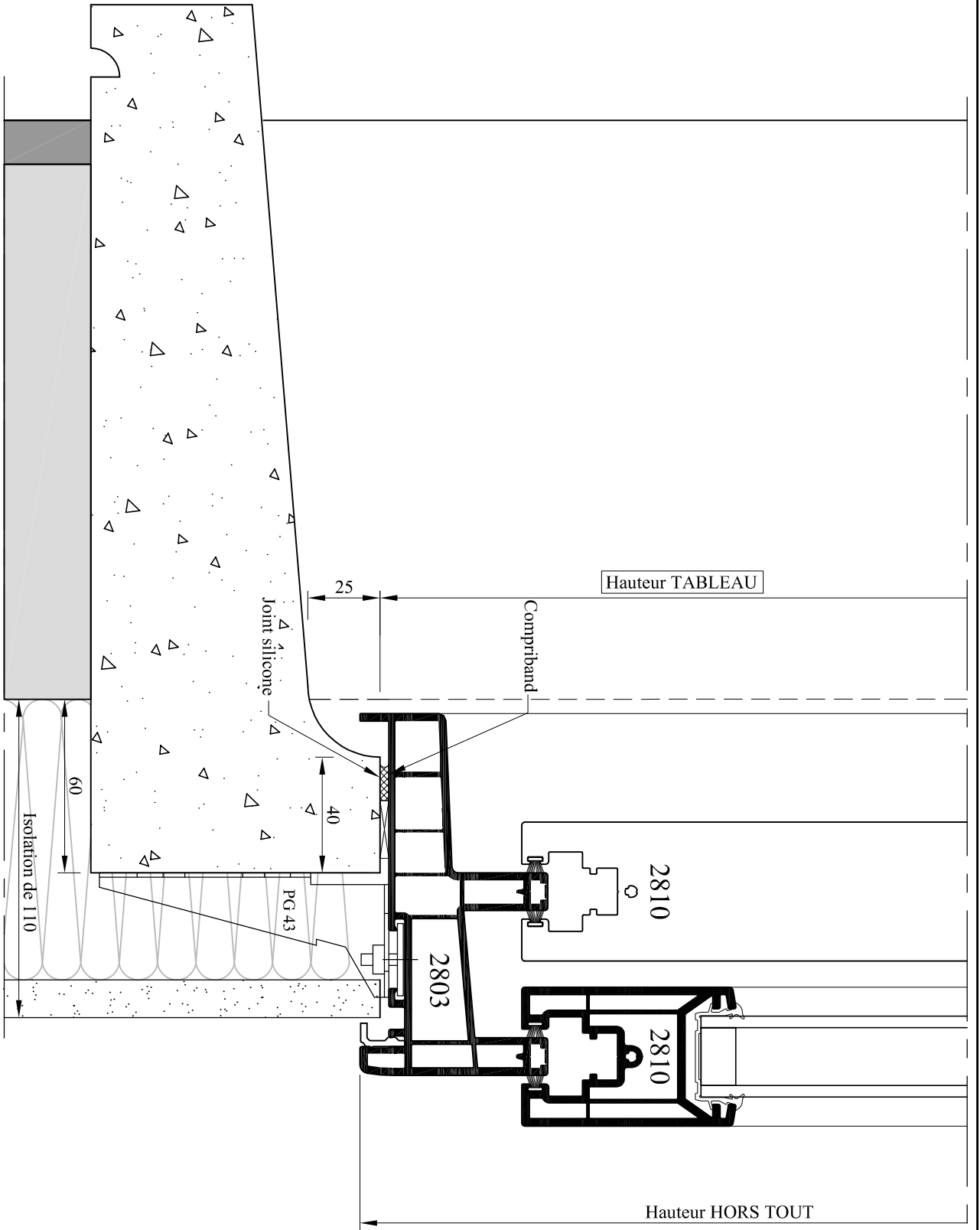

85260 LES BROUZILS

MENUISERIES

**ELVA**

Emplacement : OnDesainMenuiserie PVC\_Dossier technique REPOSENCoulissantB - Détails

Echelle : 1/2

Date : 29/04/2010

Des : AL

DETAIL PIECE D'APPUI MACONNE - Dt 2803 PVC - ISO 110 - Gamme Horizon

N° plan : **P C B-400**

CE DOCUMENT EST LA PROPRIETE DES MENUISERIES ELVA IL NE PEUT ETRE REPRODUIT OU COMMUNIQUE SANS SON AUTORISATION

Incl. **0**

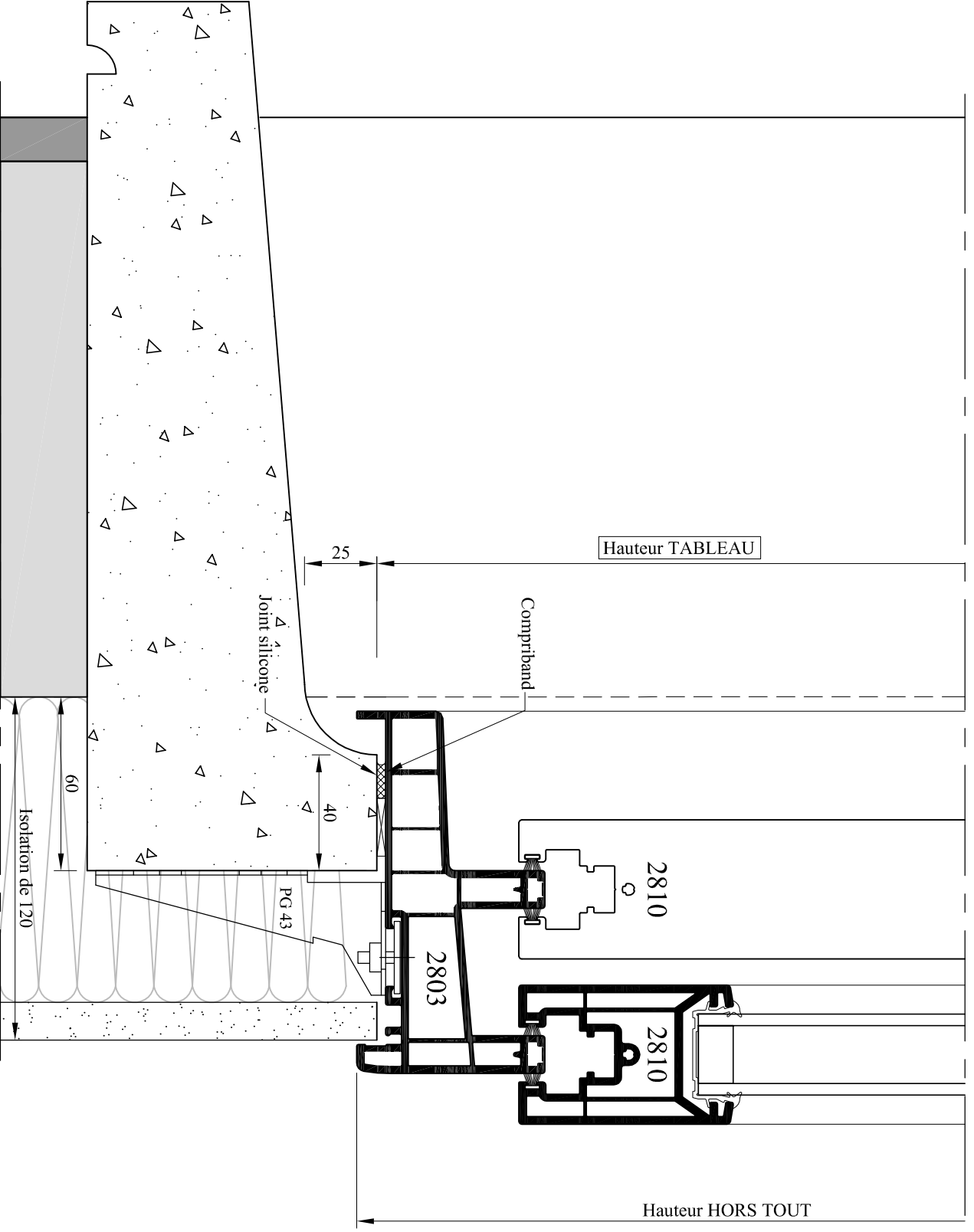

85260 MENUSERIES  
**ELVA**  
 LES BROUZILS

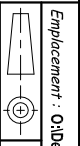

Emplacement : On Dessin Menuiseries PVC\_Dossier technique REPOSE/COUTILS/SAIT/B - Détails  
 Echelle : 1/2

Date : 29/04/2010

Des : AL

N° plan : **P C B-410**

CE DOCUMENT EST LA PROPRIETE DES MENUSERIES ELVA IL NE PEUT ETRE REPRODUIT OU COMMUNIQUE SANS SON AUTORISATION

Incl. **0**

**DETAIL PIECE D'APPUI MACONNE - Dt 2803 PVC - ISO 120 - Gamme Horizon**

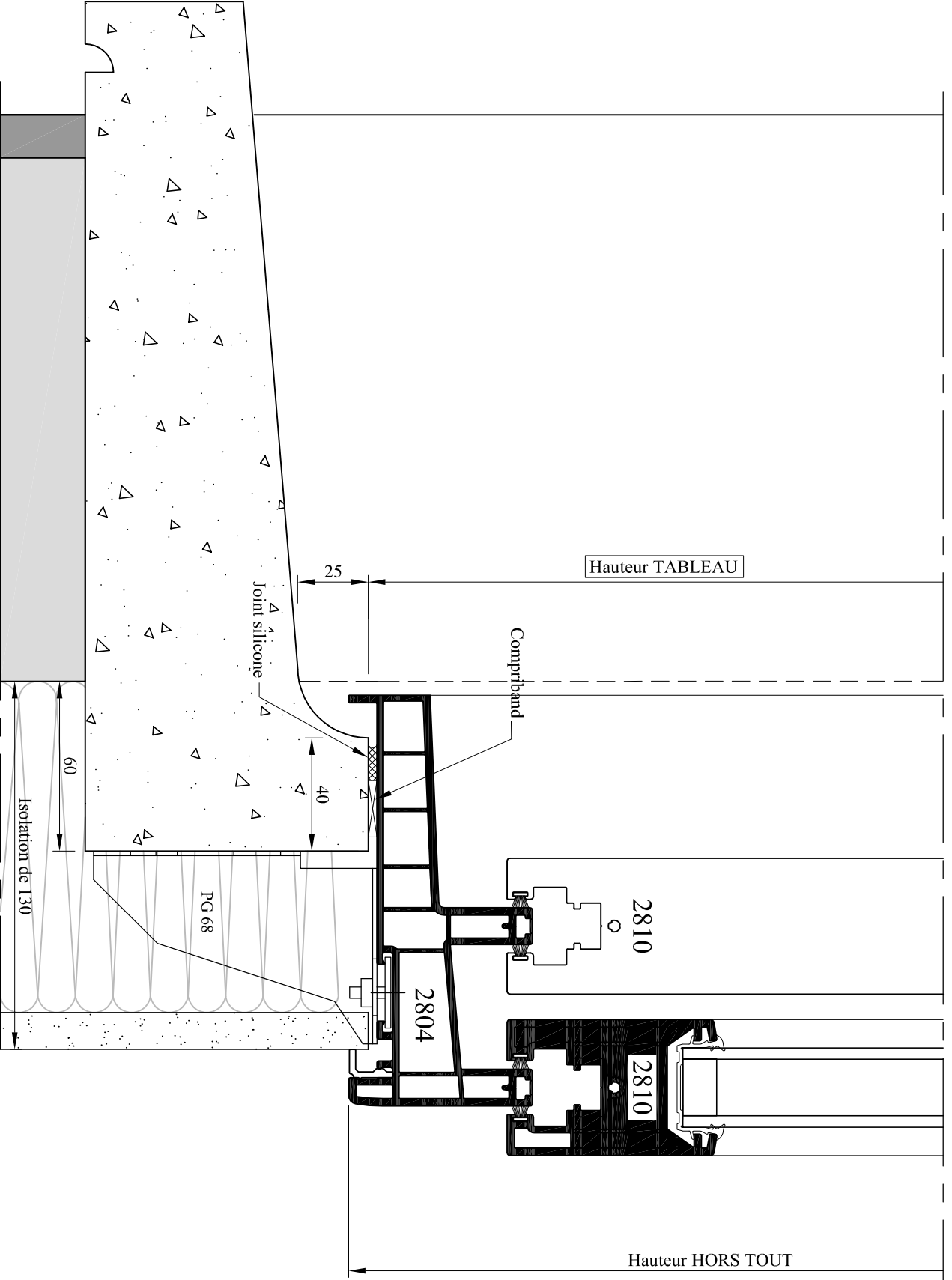

Hauteur TABLEAU

2810

2810

2804

Joint silicone

Comprimband

PG 68

25

40

60

Isolation de 130

Hauteur HORS TOUT

85260 LES BROUZILS  
**ELVA**  
 MENUISERIES



Emplacement : On Dessin Menuiseries PVC\_Dossier technique REPOUSSE Coulisants et B - Détails

Echelle : 1/2

Date : 29/04/2010

Des : AL

N° plan : **P C B-420**

CE DOCUMENT EST LA PROPRIETE DES MENUISERIES ELVA IL NE PEUT ETRE REPRODUIT OU COMMUNIQUE SANS SON AUTORISATION

Incl. **0**

**DETAIL PIECE D'APPUI MACONNE - Dt 2804 PVC - ISO 130 - Gamme Horizon**

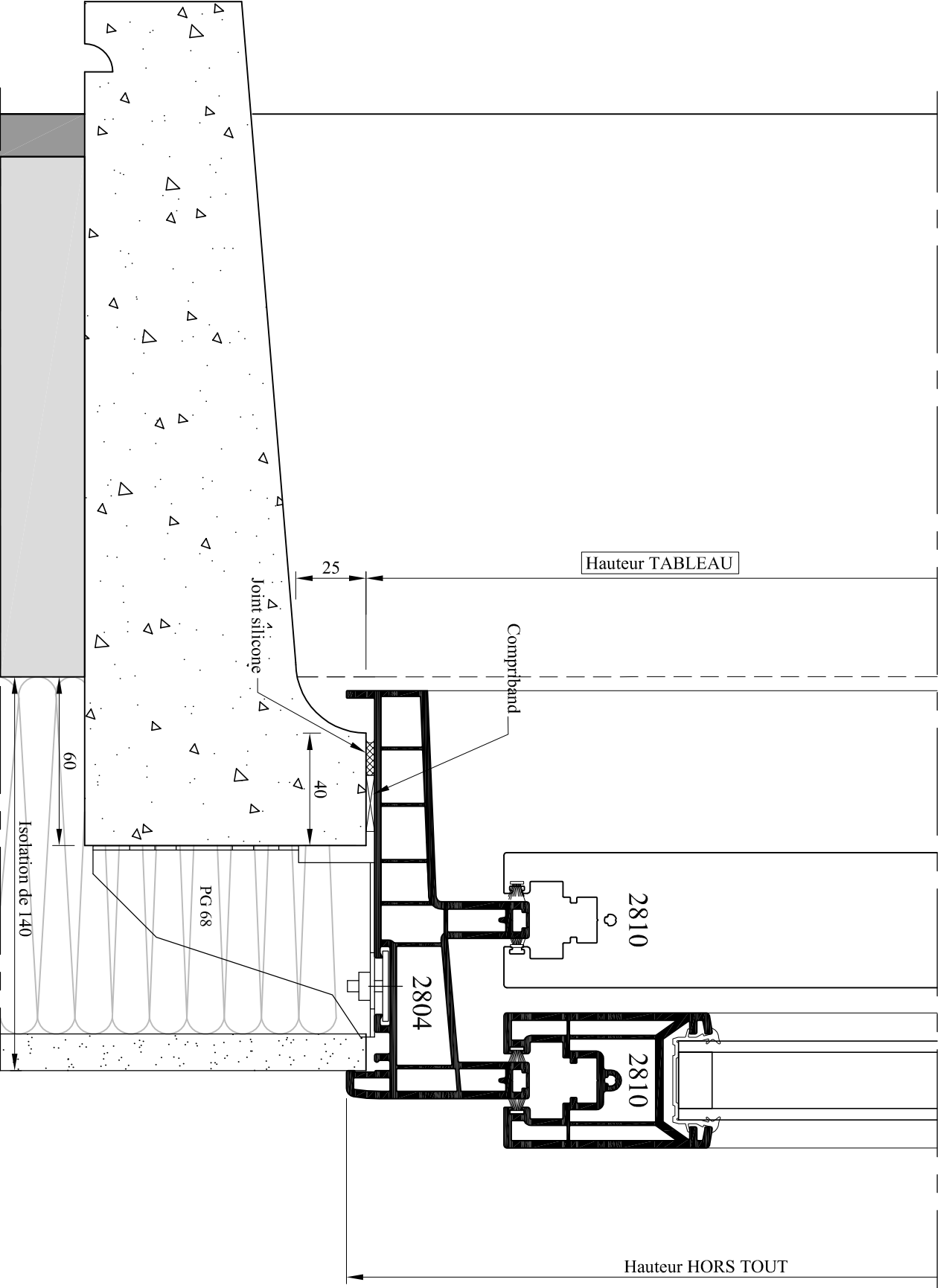

Hauteur TABLEAU

2810

2804

2810

Hauteur HORS TOUT

Comprimband

Joint silicone

PG 68

Isolation de 140

60

25

40

85260 LES BROUZILS  
**ELVA**  
 MENUISERIES

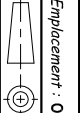

Emplacement : OnDesainMenuiseries PVC\_Dossier technique REPOUSSECOULISSANTS/B - Détails

Echelle : 1/2

Date : 29/04/2010

Des : AL

N° plan : **P C B-430**

CE DOCUMENT EST LA PROPRIETE DES MENUISERIES ELVA IL NE PEUT ETRE REPRODUIT OU COMMUNIQUE SANS SON AUTORISATION

Incl. **0**

**DETAIL PIECE D'APPUI MACONNE - Dt 2804 PVC - ISO 140 - Gamme Horizon**

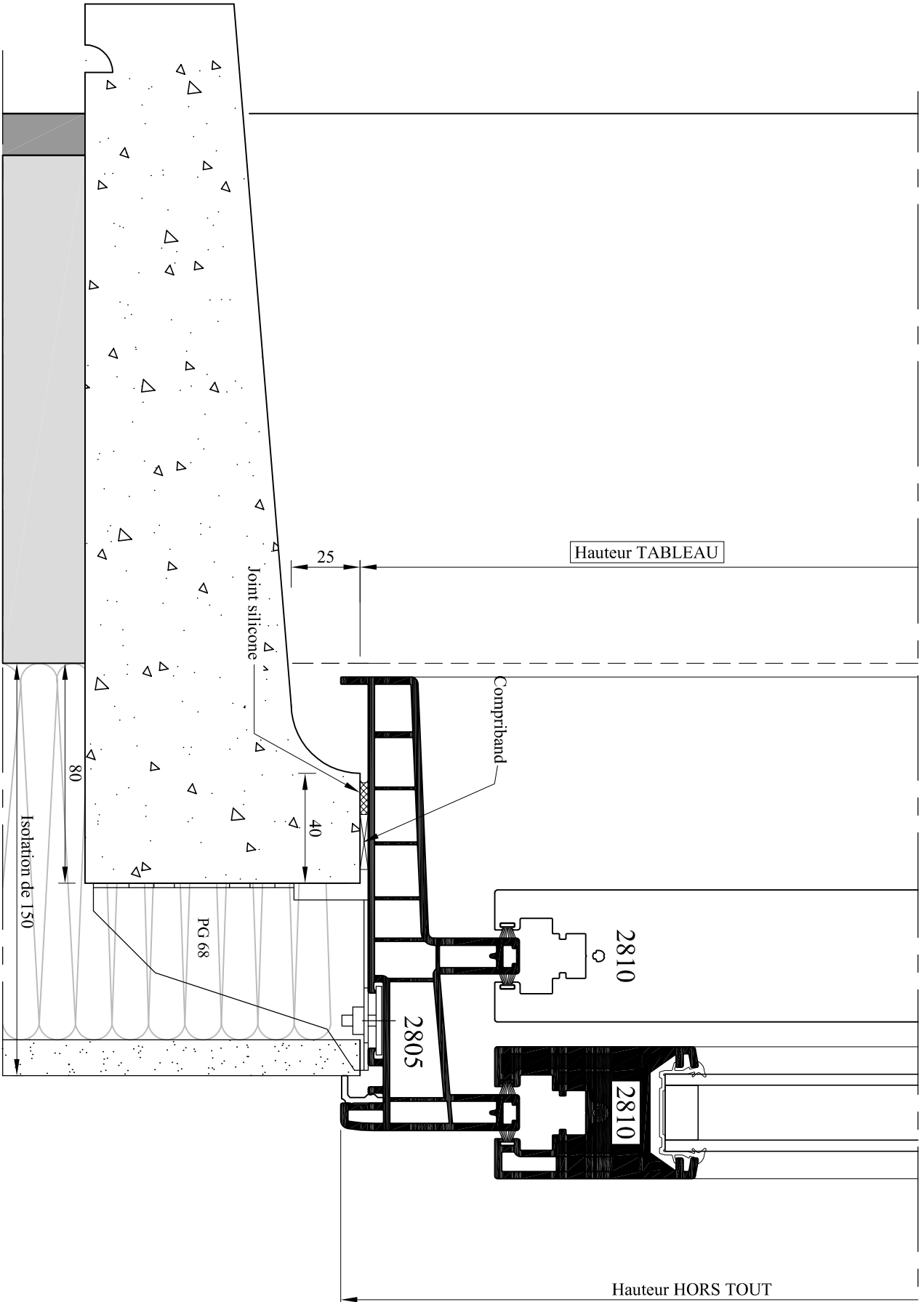

85260 LES BROUZILS

MENUISERIES

**ELVA**

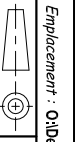

Emplacement : OUI/DesseinMenuiserie PVC\_Dossier technique REPOINSE/Coulissant/B - Détails

Echelle : 1/2

Date : 29/04/2010

Des : AL

N° plan : **P C B-440**

CE DOCUMENT EST LA PROPRIETE DES MENUISERIES ELVA IL NE PEUT ETRE REPRODUIT OU COMMUNIQUE SANS SON AUTORISATION

Incl. **0**

**DETAIL PIERCE D'APPUI MACONNE - Dt 2805 PVC - ISO 150 - Gamme Horizon**

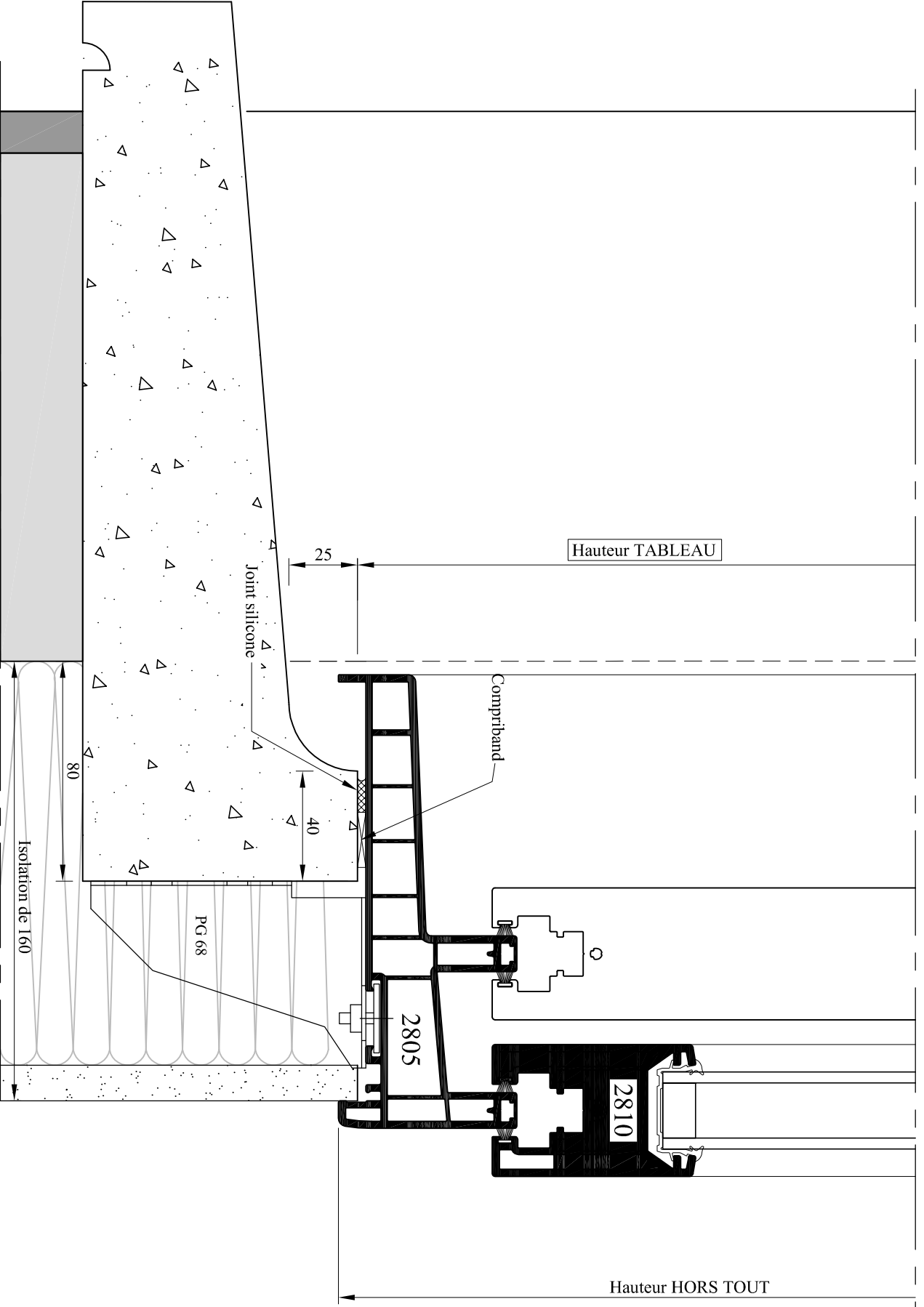

Hauteur TABLEAU

Hauteur HORS TOUT

Compriband

Joint silicone

PG 68

Isolation de 160

80

25

40

2805

2810

85260 LES BROUZILS  
**ELVA**  
 MENUISERIES



Emplacement : On Dessin Menuiseries PVC\_Dossier technique REPOSE/Coulissant/B - Détails

Echelle : 1/2

Date : 29/04/2010

Des : AL

N° plan : **P C B-450**

CE DOCUMENT EST LA PROPRIETE DES MENUISERIES ELVA IL NE PEUT ETRE REPRODUIT OU COMMUNIQUE SANS SON AUTORISATION

Incl. **0**

**DETAIL PIERCE D'APPUI MACONNE - Dt 2805 PVC - ISO 160 - Gamme Horizon**

